

SUNWIND

PRODUKTKATALOG
2021/2022

*Alt du trenger
til hytte og fritid!*

Sunwind tilbyr løsninger for en mer komfortabel fritid



Komfort på
HYTTA



Løsninger til
**BÅT &
CARAVAN**



SUNWIND
URNORSK PÅ GRILLEN



SUNWIND • ET SELSKAP I GYLLING-GRUPPEN

SUNWIND



Enjoy your spare time

Vi bryr oss om din fritid og tilbyr et helt konsept med løsninger som gjør at det eneste du trenger å tenke på i fritiden – er å nyte. I en stressende hverdag er det viktig å nyte de øyeblikkene fritiden gir, enten du er på påskeferie på hytta, weekendtur med båten, eller ønsker å kose deg med gode venner i hagen. Siden 1993 har vi levert trygge produkter med funksjoner og fordeler du kan stole på. Sunwind er en komplett leverandør av løsninger for en mer komfortabel fritid.





Enjoy your spare time!

Kvalitet og kompetanse

Kvalitet og kompetanse er verdier vi setter høyt. Når du kjøper en vare merket Sunwind kan du være trygg på at produktet har vært

gjennom strenge kvalitetskontroller. Vi tror også at du som hytteeier vil ha stor glede av å treffe på forhandlere med god produktteknisk kompetanse, som kan gi deg råd til valg og dimensjonering av produkter. Opplæring av forhandlere står derfor alltid i høysetet hos Sunwind!

Se etter disse symbolene i katalogen:

-  Produkter spesielt egnet i båt
-  Produkter spesielt egnet på hytta
-  Produkter spesielt egnet i campingvogn/bobil
-  Produkter spesielt egnet i hagen

Sunwind – from the home of the northern lights

Det dansende, klare nordlyset trer frem av kollisjoner mellom elektrisk ladede partikler fra sola som treffer jordens atmosfære. Nordlyset, også kjent som «the green aurora» kan sees over magnetiske poler av den nordlige og sørlige halvkule. Elektronene og protonene fra solen bæres mot jorden på **solarvinden – Sunwind!**

Solvinden er opphavet til nordlyset og vårt varemerke, på samme måte som solen er opphavet til alt liv, og til energien du produserer med ditt solcellepanel. Når fotonene treffer solcellepanelet frigjøres elektronene i panelet og strøm skapes. Elektrisk strøm er nettopp elektroner i bevegelse. Nordlyset lyser opp Sunwind-logoen som et symbol på vårt fokus på miljø og produkter og løsninger for fornybar energi. Vi ønsker at neste generasjon skal få nyte fritiden på hytta i frisk fjelluft slik vi har gjort det.



Gylling Group of Scandinavia est 1912

Gylling brings technological innovation into business

KJØKKEN & GASS



Gasskjøleskap 14
 Kjøleskap 12 volt 16
 Ventilatorer og tilbehør 17
 Gasskomfyrer 18
 Gasstekeovn innbygging og gasstopper 19
 Gassutstyr 20

ENERGI



Solcelleanlegg 12V 24
 Kraftpakker 230V 26
 Solcellepaneler 28
 Braketter og festemateriell 30
 Vindmøller 31
 Batterier 32
 Solcelleregulatorer 34
 Kombinerte vekselrettere og ladere 36
 Omformere 37
 Victron batteriladere og tilbehør 38
 Aggregatpakker 39
 Monteringsmaterieill 40
 Monteringskabler 41
 Lamper 12 volt 42
 Lyspærer 12 volt 44
 Solcelledrevne lamper 45

VANN



Vannsystem på hytta 48
 Baderomsmøbler 49
 Dusjer 50
 Komplette vannpakker 52
 Gassvannvarmere 53
 Armaturer og vannvarming 54
 Vannpumper 55
 Koblingmaterieill og tilbehør 56
 Vanntanker og sisterner 57

TOALETT



Forbrenningstoalletter 60
 Vannspylende toalletter 62
 Biologiske toalletter 64
 Ventilasjon 66
 Sanitærttilbehør og kompostering 67

VARME



Wallas diesel- og parafinovn 70
 Wallas tilbehør 72
 Parafinovner og tilbehør 73
 Ventilasjon 74
 Peistilbehør 75
 Gassovner 76
 Terrassevarmere 77

FRITID



Friluftsliv 80
 Fritid 82
 Kjøle- og frysebokser 84
 El-sykel 85

URNORSK PÅ GRILLEN



Gassgriller 88
 Kullgriller, baksteovner og utepeiser 90
 Grillutstyr 92
 Bålpanner og tilbehør 94

WALLAS MARINE



Dieselvarmere 98
 Parafinvarmere 99
 Koketopper og stekeovner 100
 Varmefiftelukk 102
 Wallas camping og tilbehør 103

BADSTUE



Elektriske badstueovner 106
 Ovner for store rom 108
 Styreenheter 109
 Vedfyrte badstueovner 110
 Tilbehør vedfyrt badstue 111
 Badstuetilbehør 112
 Badstuedører 113
 Komplette rom, hytter og baderomsbadstuer 114
 Badstueinnredning og spamoduler 115

Norges største hytteutstyrskjede

Med 39 Sunwind Hyttsentre er Sunwind Norges største kjede for hytteutstyr. Du finner våre Hyttesentre spredt over hele landet fra sør til nord. Hos våre Hyttesentre vil du møte lokale eksperter som både kjenner området der du har hytte og våre produkter godt. Du vil finne en bred utstilling i alle våre varekategorier, og store deler av sortimentet på lager. Hos våre Hyttsentre møter du lokale hverdagshelter som kan bidra med både installasjon, service og i mange tilfeller andre tjenester du har behov på hytta som snømåking, graving, levering av gass etc.

Alle Hyttsentrene er selvfølgelig også utleveringssteder i vår netthandel. Bestill på nett, og hent varene hos den lokale forhandleren der du bor, eller har hytte!

Forhandlere fra nord til sør

Sunwinds produkter kan du også få tak i hos en rekke andre forhandlere. På vår nettside finner du til enhver tid en oppdatert oversikt over hvilke forhandlere som har utstilling av våre varer, og i hvilke kategorier:
www.sunwind.no/forhandlere

Sunwind er leverandør til de fleste av landets byggevarekjeder, samt enkelte rørleggerkjeder og elektrokjeder.

SALGSINFORMASJON

Alle priser i denne katalogen er veiledende utsalgspriser inklusiv mva. Vi gjør oppmerksom på at frakt vil tilkomme i de aller fleste deler av landet. Sunwind opererer med frakt i tre soner:

Sone 1:	Sone 2:	Sone 3:
Postnummer > 3999	Postnummer 4000 – 7999	Postnummer 8000 <

Det tas forbehold om eventuelle prisendringer, produktendringer og trykkfeil.

Prisene er gyldige fra 01.04.21 til 31.03.22.

SUNWIND hyttesenter

service & kompetanse



QR-koder

Ønsker du å lese mer om våre produkter, undersøke data i brukerveiledningen eller kanskje se en instruksjonsfilm for å finne ut mer om produktet? På produktsidene i katalogen vil du finne en rekke QR-koder. Ved å følge kodene vil du komme til en nettside med mer informasjon.

En QR-kode, eller en såkalt quick response code, er en slags strekkode som kan leses av med din smart-telefon, den sender deg dermed direkte til en forhåndsprogrammert nettside. Bruk kamera på telefonen din, eller en QR-leser.



Sunwind Hyttesenter Trondheim

Har det meste av utstyr til hytta. Utstilling av toaletter, komfyrer og solcelleutstyr. Utarbeider gjerne tilbud til din hytte, kom innom for en hyggelig hytteprat.

Propan Senteret AS

Adresse: Bratsbergveien 25, 7037 Trondheim
 Telefon: 73963800
 E-post: firmapost@propancenteret.no
 Åpningstider: Man-fre: 7 - 17, lør: 10 - 14



Sunwind Hyttesenter Steinkjer

Vi har utstilling av toaletter, komfyrer, kjøleskap, dusj og solcelle. Kom innom for en hyggelig hytteprat og ett godt tilbud.

Steinkjer varme og hyttesenter

Adresse: Sagbruksveien 9, 7725 Steinkjer
 Telefon: 74405265
 E-post: post@steinkjervarme.no
 Åpningstider: Man-fre: 9 - 17, tors: 9 - 18, lør: 10 - 14



Sunwind Hyttesenter Røros

Vi er faghandelen på Røros med bredt spekter mot hyttemarkedet, Sunwind hytteutstyr, LPG fyllstasjon, hondaaggregat og båt/motorer.

Gummi og maskin Elven

Adresse: Sollihagaen 15, 7374 Røros
 Telefon: 47474346
 E-post: gummiogmaskin@roros.net
 Åpningstider: Man-tors: 9 - 16.30, fre: 9 - 17, lør: 10 - 14



Sunwind Hyttesenter Rissa

ABD Rørservice er lokalisert midt i Rissa sentrum på Fosen. I vår butikk har vi utstilt et bredt sortement av Sunwind produkter. Blant annet solcelle, gassutstyr, grill, 12V lysprodukter, Wallas, toalettløsninger. I tillegg har vi i vår butikk egen varmpumpeavdeling, badersinnredninger, wc, dusj og annet tilbehør.

ABD Rørservice AS

Adresse: Rådhusveien 11, 7100 Rissa
 Telefon: 73 85 12 00
 E-post: gjoran@abdrorservice.no / oystein@abdrorservice.no
 Åpningstider: Man-fre: 10 - 16, lør: 10 - 14



Sunwind Hyttesenter Tempe

Vi har det meste av utstyr til hytte og hus. Har utstilling av toaletter, komfyrer og solcelleutstyr. Vi har god kunnskap om produktene fra Sunwind. Kom innom for en hyggelig prat. Vi holder til sentralt i Trondheim.

Tempe VVS Senter AS

Adresse: Tempe veggen 15, 7438 Trondheim
 Telefon: 73930770
 E-post: post@tempe-vvs.no
 Åpningstider: Man-tors: 8 - 18, fre: 9 - 17, lør: 10 - 14





Sunwind Hyttesenter Bærum

På Rud industriområde kan du finne Norges største kompetansesenter for hytte og fritid. I butikken finner du inspirerende utstillinger, og kan teste ut flere av produktene i funksjon. Våre butikkmedarbeidere har mange års erfaring i bransjen, og kan gi deg den beste service og veiledning på hytteutstyr!

Sunwind Hyttesenter Bærum

Adresse: Rudssletta 71-75, 1351 Rud

Telefon: 67 17 13 70

E-post: post@sunwind.no

Åpningstider: Man-fre: 10 - 17, tors: 10 - 19, lør: 10 - 15



Sunwind Hyttesenter Bromma

Vi leverer alt til din hytte innen solstrøm, kraftpakker, gass- og parafinprodukter. Vi leverer, monterer, reparerer og tar service på dine produkter. Alt på samme sted. Vi har tilhengerutleie. Vi har også et stort utvalg i skog- og hageprodukter som f.eks snøfres, gressklippere/automover, motorsager og aggregater mm. Besøk gjerne vår interiøravdeling.

Nor Senteret Bromma

Adresse: Hallingdalsvegen 4224

Telefon: 32067319

E-post: post@nor-sent.no

Åpningstider: Man-fre: 8 - 17, lør: 9 - 15



Sunwind Hyttesenter Sarpsborg

Velkommen til vår nye butikk! Hos oss velger du selv hvordan du vil handle, i butikk, på nett, per telefon eller e-post. Ta kontakt, vi hjelper deg! Vi har eget serviceverksted, lagerfører mange reservedeler og har flere gode partnere innen service og monterings tjenester. 30 års erfaring og høy fagkunnskap er våre viktigste suksessfaktorer. Vår filosofi er ikke «mer er bedre», men å anbefale en mest mulig perfekt løsning med hensyn til ønsket komfort, økonomi og sikkerhet.

Topp Fritid AS

Adresse: Surfellingen 2, 1739 Borgenhaugen

Telefon: 90 66 82 80

E-post: post@toppfritid.no

Åpningstider: Man - fre: 10 - 16, tors: 10-18, lør: stengt



Sunwind Hyttesenter Sigdal

Vi er Sigdals Hyttesenter med alt til den strømløse hytta, samt mye annet. Vi har mange års erfaring innen solcelleanlegg, toaletter og vannsystem til hytter. Montørene våre hjelper deg med montering og service av utstyr på hytta. Vi har også mulighet for utlevering av varer utenom åpningstider.

Hytte & Fritidsbutikken AS

Adresse: Sigdalsveien 2267, 3350 Prestfoss

Telefon: 32710441

E-post: mail@solbua.no

Åpningstider: Man-fre: 9 - 16, lør: 10 - 14



Sunwind Hyttesenter Uvdal

Vi leverer og monterer det meste av utstyr til hytta i Uvdal og omegn. Utfører service og reparasjoner på Wallas, forbrenningstoaletter m.v. Er forhandler for Stihl motorsager og hagemaskiner. Elektroverktøy (også utleie), snøfresere og andre småmaskiner samt landbruksutstyr. Velkommen innom en allsidig butikk med mer enn 40 års erfaring.

Uvdal snekker og maskin

Adresse: Uvdalsvegen 1144, 3632 Uvdal

Telefon: 32743290, 48139285

E-post: usmas@hagia.no

Åpningstider: Man - fre: 8.30 - 16.30, lør: 9 - 13



Sunwind Hyttesenter Kongsberg

Hos oss finner du det meste av det du trenger til hytta. I tillegg til varene fra Sunwind har vi også ovner, peiser, alt i solskjerming, gjerder og porter, mye brukt og antikk. Vår samarbeidspartner Villa Montasje AS tar også på seg bytte av dører og vinduer, ny singel på taket, mindre byggarbeider samt installasjoner. Skulle du ha behov for å måke hytta gjør vi det også. Utleie av pulk.

Villa Hytte og fritid Kongsberg

Adresse: Fløterveien 1, 3617 Kongsberg

Telefon: 32867400 / 95244489 / 90029134

E-post: post@villasol.no

Åpningstider: Man - tors: 10 - 17, fre: 10 - 18 lør: 10 - 14



Sunwind Hyttesenter Ål

Innkjøpslag for Øvre Hallingdal. Landbruk – Jernvarer – Hytte – Hage og Kjøledyr.

Ål Kjøpelag AS

Adresse: Vestlivegen 1, 3570 Ål
 Telefon: 32081086
 E-post: post@aalkjoepelag.no
 Åpningstider: Man-fre: 9 - 16.30, lør: 10 - 14



Sunwind Hyttesenter Lillestrøm

BestMarin Lillestrøm beliggende på Åråsen stadion i Lillestrøm er en av landets største båtutstyrbutikker. Her prøver vi å ha det meste på lager, fra skruer og beslag til baugpropeller og ankervinsjer. I tillegg er vi også Sunwind Hyttesenter med et godt utvalg med produkter til hytta. Har vi ikke det du er på utkikk etter, er vi selvfølgelig behjelpelige med å skaffe det meste.

Aktivmarin AS

Adresse: Åråssvingen 10, 2007 Kjeller
 Telefon: 63 81 09 44
 E-post: lillestrom@bestmarin.no
 Åpningstider: Man-fre: 10 - 17, lør: 10 - 14. Fra 15. mars og ut august holder vi åpent til kl. 19 på hverdager.



Sunwind Hyttesenter Sandefjord

Din lokale leverandør av Sunwind hytteutstyr. Vi har stor kompetanse innen gass og gassutstyr. Vi har eget serviceverksted for gassprodukter. Vi skaffer alt av hytteutstyr.

Vestfold gass

Adresse: Hegnasletta 6, 3217 Sandefjord
 Telefon: 92250555
 E-post: post@vestfoldgass.no
 Åpningstider: Man-fre: 10 - 17, lør: 10 - 14



Sunwind Hyttesenter Tønsberg

Vi er Tønsbergs eneste fylllestasjon av propangass. Vi selger og byggevarer, dører og vinduer, samt hytteprodukter.

Emils Hyttebygg

Adresse: Kilengaten 27, 3117 Tønsberg
 Telefon: 91158104
 E-post: post@ehb.no
 Åpningstider: Man-fre: 9 - 17, tors: 9 - 19, lør: 9 - 14



Sunwind Hyttesenter Hjørtald

Vi holder til i Sauland sentrum langs E134. Hos oss finner du utstilling av en rekke produkter til hytte og fritid. Har og en god del utstyr på lager. Sving gjerne innom for inspirasjon eller en god handel. Vi utfører montering og reparasjoner av Sunwinds produkter, og tilbyr også elektro installasjoner til produkter som krever det. Som f.eks opplegg til Sunwinds EL-dorado toalett.

Hjørtald Elektro

Adresse: Saulandsvegen 424
 Telefon: 35 02 31 00
 E-post: firmapost@hjordald-elektro.no
 Åpningstider: Man-fre: 8.30 - 16, ons: 8.30 - 15, lør: stengt



Sunwind Hyttesenter Skien

Familiebedrift etablert i 1955. Vi holder til sentralt på Kjørbekk i Skien. Vi har en fullverdig utstilling av de fleste Sunwindproduktene. Vi har god kompetanse på batteriteknologi og alt knyttet til solenergi og gass. Vi har vakttelefon og servicebil som kan bistå i krisesituasjoner i vårt nærrområde.

Batteri Olsen

Adresse: Kjørbekkdalen 15B 3735 Skien
 Telefon: 35592222 / vakttelefon 48205500
 E-post: thomasb@batteriolsen.no
 Åpningstider: Man-fre: 8 - 16, lør: 10 - 14



Sunwind Hyttesenter Valdres

Valdres største hyttebutikk i et moderne og nytt Elkjøp-varehus på Leira. Vi selger propan til fast lavpris. Vi kan tilby montering på hytta og har eget serviceverksted for dine hytteprodukter.

Elkjøp Valdres

Adresse: Skulevegen 2, 2920 Leira i Valdres
 Telefon: 61362990
 E-post: hytte@seima.no
 Åpningstider: Man-fre: 10 - 19, lør: 10 - 16



Sunwind Hyttesenter Brumunddal

Vi er det nærmeste hyttesenter for Ringsaker, Hamar og Vang. Vi leverer alle Sunwinds produkter, monterer solcelleanlegg og 230 Volt kraftpakker. Som elektroentreprenør kan vi også utføre hele 230 Volt installasjonen. Vi monterer og utfører service på Wallas parafinkaminer. Vår mann er i fjellet 2-4 dager i uka.

Solberg elektroinstallasjon AS

Adresse: Strandsagvegen 13, 2383 Brumunddal
 Telefon: 62349990/91397300
 E-post: firmapost@solberg-as.no
 Åpningstider: Man-fre: 7 - 15, lør: stengt



Sunwind Hyttesenter Hedalen

Din lokale leverandør og installatør av alt Sunwind hytteutstyr på Hedalsfjellet og omegn. Største forhandler i Norge på wallas ring hytta varm de siste årene. Også stor leverandør av strøm på hytta med kraftpakker fra Sunwind.

Hedalen Hytteservice AS

Adresse: Hedalsvegen 2687
 Telefon: 90794433
 E-post: post@hedalsfjellet.no
 Åpningstider: Fre: 15 - 19, lør: 9.30 - 14, ellers etter avtale.

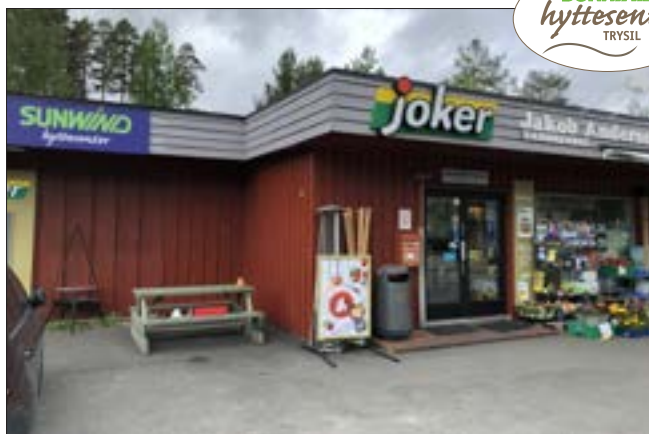

Sunwind Hyttesenter Trysil

Velkommen til en ekte landhandel. Her finner du en velassortert dagligvarebutikk, og alt i hytteutstyr fra Sunwind. Vi har også fiskeutstysavdeling, få lokale fisketips hos oss. Trenger du gass- (LPG) eller solcelleutstyr er dette førstevalget i Trysil. Bensinstasjon hvor du kan få både dekkservice og oljeskift. Propanfylling på biler og flasker til rimeligere pris.

Jakob Andersen AS

Adresse: Gamleveien 25, 2430 Jordet
 Telefon: 62 45 70 03
 E-post: jakob.andersen@ha-nett.no
 Åpningstider: Man-tors: 9 - 18, fre: 9 - 20, lør: 9 - 18



Sunwind Hyttesenter Skreia

Sunwind Hyttesenter Skreia Varehuset Peter Aas as er grunnlagt i 1923. Vi er i dag både Kiwi, Happy Homes, Elon, og egen kles/sko butikk og Sunwind Hyttesenter. Vi er store på AGA propan og har en fin nyoppusset hytteavdeling. Med slagord som «Porten til Totenåsen» har vi godt utvalg i hytteprodukter, 12v anlegg, propan og fra Elon avdelingen har vi bra utvalg på 12v Tver og DAB-radioer.

Skreia Elektro AS

Adresse: Totenvegen 786
 Telefon: 611 42 500
 E-post: skreia@elon.no
 Åpningstider: Man-fre: 9 - 17, lør: 9 - 14

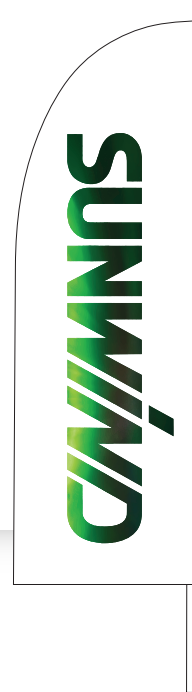



Sunwind Hyttesenter Engerdal

Installasjonsfirma av alt elektrisk utstyr med butikk hvor vi viser alt av elektrisk materiell, varmepumper og hytteutstyr. Vi utfører alt av installasjoner på hytta di, også på utstyr fra Sunwind.

Engerdal Elektro AS

Adresse: Åveien 6, 2440 Engerdal
Telefon: 62 45 82 90
E-post: post@engerdal-elektro.no
Åpningstider: Man-fre: 7 - 16



Sunwind Hyttesenter Vang

Installasjonsfirma med 50 års erfaring i bransjen. Vi installerer alt av elektrisk utstyr og har butikk hvor vi viser alt av elektrisk materiell, varmepumper og hytteutstyr. Vi utfører alt av installasjoner på hytta di, også utstyr fra Sunwind.

Elektrisk installasjon AS

Adresse: Tjynvegen 5120, 2975 Vang i Valdres
Telefon: 61 36 70 56
E-post: post@elektriskinstallasjon.no
Åpningstider: Man-fre: 10 - 16.30, lør: 10 - 15



Sunwind Hyttesenter Elverum

Alltid stort utvalg av hytteutstyr på lager. Medarbeidere med lang produkt-erfaring som kan tilby montering og reparasjon av hytteutstyr. Vi kan også tilby skog- og hageprodukter, elektriske sykler og utenbordsmotorer til båt.

Elverum Sykkel og Motor AS

Adresse: Vestsivegen 41, 2406 Elverum
Telefon: 62412697
E-post: sykkelogmotor@gmail.com
Åpningstider: Man-fre: 8 - 17, lør: 10 - 14 OBS! I juli holder vi stengt på lørdager.



Sunwind Hyttesenter Alvdal

Vi leverer og monterer det meste av hytteutstyr. I tillegg til varene fra Sunwind har vi også andre relevante produkter til din hytte.

På gården finner du også utsalg av stearinlys og lokalmat, se www.soberggard.no for mer informasjon.

Hytteopplevelse AS

Adresse: Nord-Østerdalsveien 5716, 2560 Alvdal
Telefon: 90 54 93 29
E-post: arild@arild-solvang.as
Åpningstider: Man-fre: 10 - 16, lør: 10 - 15. Kan åpne etter avtale.



Sunwind Hyttesenter Dokka

I vår forretning på 1100 m² finner du et stort utvalg av hytteutstyr fra Sunwind. I tillegg fører vi et bredt utvalg innen jernvarer, maling, varme-produkter, gulv, sengetøy, gardiner og tilbehør, kjøkkenartikler, lamper og hageutstyr. Vi har en dyktig montør/servicemann og tilbyr montering av vedovner/peiser, låser/beslag og hytteprodukter.

Dokka Farge og Miljø

Adresse: Storgata 20, 2870 Dokka
Telefon: 61 11 15 99
E-post: ole.strand@dokka.no
Åpningstider: Man-fre: 9 - 20, lør: 9 - 18



Sunwind Hyttesenter Florø

I vår store forretning på heile 1300 m2 finner du et stort utvalg av hytteutstyr fra Sunwind. Vi har gratis parkering, og det er kort avstand til offentlig transport. I tillegg har vi et bredt sortiment av båtutstyr, arbeidstøy, hansker og verktøy. Vi er også forhandler av bl.a Askeladden, Quicksilver, Pioner, HR, Grand, Mercury, Suzuki og Yamaha.

Solheim Diesel AS

Adresse: Fugleskjærsgata 2, 6905 Florø
 Telefon: 57 75 14 80
 E-post: post@solheim-diesel.no
 Åpningstider: Man-fre: 8 - 16.30, tors: 8 - 18, lør: 10 - 15



Sunwind Hyttesenter Bergen

Gass-Service har over 30 års erfaring med gassprodukter og energiløsninger til hytte, fritid og håndverk. Egen hytteavdeling med solstrøm, toalett, kok, kjøll og vann. Vi hjelper deg gjerne med å finne nye løsninger og har eget serviceverksted med godkjente gassmontører.

Gass-service AS

Adresse: Fjøsangerveien 207, 5073 Bergen
 Telefon: 55208340
 E-post: firmapost@gasservice.no
 Åpningstider: Man-fre: 07.30 - 16, tor: 07.30 - 18, lør: 10 - 14



Sunwind Hyttesenter Åsane

Stort utvalg av produkter til hytte og hus. Store deler av Sunwinds sortiment er utstilt i vår butikk, blant annet toaletter, gasskomfyrer, gasskjøleskap, solcelle mm. Med høy faglig kompetanse og lang erfaring innen salg av hytteutstyr står vi til din disposisjon. Kom innom for en hyggelig prat.

Olav Grevstad Åsane AS

Adresse: Heiane 2b, 5131 Nyborg
 Telefon: 55706590
 E-post: post@ogrevstad.no
 Åpningstider: Man-tors: 10 - 19, fre: 10 - 17, lør: 10 - 15



Sunwind Hyttesenter Mo i Rana

Vi leverer et vidt spekter av hytteutstyr, fritidsprodukter, propan og propan-utstyr. I tillegg til hytteutstyr har vi et stort utvalg av interiørvarer både for hytte og hjem. Vi er også leverandør av Shell smørølje, Lukoil smørølje og har et stort utvalg av Husqvarna produkter.

Oljepartner Nor

Adresse: Søderlundmyra 31-33, 8624 Mo i Rana
 Telefon: 75127030/75127033
 E-post: post@oljepartner.no
 Åpningstider: Man-fre: 8 - 16, tors: 8 - 17



Sunwind Hyttesenter Narvik

Et stort utvalg av produkter til hus og hytte. Vi forhandler produkter fra de største merkevareleverandører innen maling, tapeter og gulv. Byens største utvalg av utstyr til hytta. Utstilt store deler av Sunwinds hyttesortiment.

Ankenes Fargesenter AS

Adresse: Ankenesveien 275, 8520 Ankenes
 Telefon: 46171510
 E-post: post@ankenesfargesenter.no
 Åpningstider: Man - fre: 9 - 16.30, lør: 9 - 13



Sunwind Hyttesenter Rognan

Distriktets ledende hytteutstyslevrandør! Leverer det meste til din hytte, fra Nygård hyttekjøkken, Ildsted fra Jøtul og Scan, Verktøy, rør og rørdeler og ikke minst god kunnskap. Spør oss om råd, det kan lønne seg.

Ivars Interiør og VVS AS

Adresse: Jernbanegt. 11, 8250 Rognan
 Telefon: 75694060
 E-post: firmapost@ivarsinterior.no
 Åpningstider: Man-fre: 9.30 - 16.30, tors: 9.30 - 18, lør: 10 - 15



Sunwind Hyttesenter Bardufoss

Bisa er "altmuligbutikken" i heggelia. Vi har det meste du treng til hytte og hjem. Varespekteret er stort, så stikk innom til en hyggelig handel. Vi utfører service på hytteprodukter.

Bisa AS

Adresse: Rustahøgdeveien 39, 9325 Bardufoss
 Telefon: 77831900
 E-post: bisa-as@bisa.no
 Åpningstider: Man-fre: 10 - 17, tors: 10 - 18, lør: 10 - 15



Sunwind Hyttesenter Alta

BJ Fritid ble etablert høsten 2013 som Sunwind forhandler vi har det meste du trenger til en strøm og vannløs hytte. Vi leverer også batterier til det meste. Vi utfører i tillegg service og reparaasjoner på hytteprodukter som Wallas og gassprodukter. Stikk gjerne innom for en hyggelig prat.

BJ Fritid

Adresse: Løkkeveien 25, 9510 Alta
 Telefon: 99704234
 E-post: post@bjfritid.no
 Åpningstider: Man-fre: 9 - 16, lør: stengt



Sunwind Hyttesenter Finnsnes

Marinaen Båt og Fritid AS er en forretning for båtfolk og andre som har behov for utstyr til båtliv, fiske og annen aktivitet på og ved vannet. Vi har også et bredt utvalg av arbeidsklær og verneutstyr. I 2021 satser vi stort på hytteselementet og kan stolt kalle oss for Sunwind Hyttesenter.

Marinaen båt og fritid

Adresse: Strandveien 68, 9300 Finnsnes
 Telefon: 99450500
 E-post: post@marinaen.as
 Åpningstider: Man-fre: 8:30 - 16, lør: 10 - 14 (stengt lørdager i mnd okt, nov, des, jan, feb, mar)



Sunwind Hyttesenter Kristiansand

BestMarin Navigare er en av Sørlandets største båtutstyersforretning med alt du trenger til båt og friluftsliv ved sjøen. Betjening med lang erfaring fra bransjen og konkurransedyktige priser. De 2 siste årene har det vokst frem en stor hytteutstyersavdeling i butikken og vi er et stort Sunwind Hyttesenter. Gratis parkering og egen brygge rett utenfor forretningen. I år feirer vi 100-års jubileum, 1920-2020.

Bestmarin Navigare

Adresse: Elvegata 4, 4608 Kristiansand
 Telefon: 38022892
 E-post: post@navigare.as
 Åpningstider: Man-fre: 9 - 17, tors: 9 - 18, lør: 9 - 15



Sunwind Hyttesenter Vadsø

Vi har utstilling av varmeprodukter, kjøleskap, komfyrer, solcelleanlegg, batterier, samt god utvalg av rør og deler for propananlegg. Kom gjerne innom for en hyggelig hytteprat og gode tilbud.

Rørguttan AS

Adresse: Tanaveien 14, 9800 Vadsø
 Telefon: 78 953 910
 E-post: post@rorguttan.no
 Åpningstider: Man-fre: 8 - 16, lør: 11 - 14



Sunwind Hyttesenter Sandnes

Vi er en av Norges eldste leverandører innen utstyr til strøm og vannløse hytter. Vi har alt innen gassutstyr, griller, komfyrer, krabbekokere, varmeovner og flaskegass. Vi har samlet kompetanse på mer en 50 år innen bransjen.

Hyttespesialisten

Adresse: Hoveveien 80, 4306 Sandnes
 Telefon: 90933555
 E-post: netthandel@hyttespesialisten.no
 Åpningstider: Man-fre: 8 - 18, lør: 9 - 15



På sunwind.no finner du mer informasjon om alle produktene, tekniske tegninger for installasjon, brukerveiledninger, oppskrifter og annen nyttig informasjon.

KJØKKEN & GASS

Propangass gjør livet enklere uansett hvor du er. Propan kan brukes overalt der hvor det er mulig å frakte med seg en propanflaske og er tilgjengelig over hele landet. Propan er en velkjent og pålitelig energikilde som oppfyller energibehovet ved å brenne rent og effektivt. Mange bruker propan

både innen- og utendørs. Den varmer opp sommerhus, hytter og campingvogner og holder en konstant varme. Den hjelper deg med å lage mat raskt og ved eksakte temperaturer, samtidig som den holder maten i kjøleskapet kald og skaper en behagelig temperatur på terrassen året rundt.

Tips og råd på sunwind.no:

Over- og undervarme i gasskomfyr

“Hvordan får jeg over- og undervarme i min gasskomfyr?” Dette er ett av spørsmålene om gasskomfyr vi får svært ofte. Etter gjeldende lovverk, er det ikke tillatt med over- og undervarme i gasskomfyrer. Bruker du derimot grillelementet vil du kunne få varmen ovenifra. Les mer om hvordan du bruker din gasskomfyr her.



Gasskomfyr på hytta - les ekspertenes tips

Å lage mat i gasskomfyr er for de aller fleste en uvant opplevelse. Man støter gjerne på en utfordring eller to, men med litt trening og gode råd blir man raskt en ekspert! Les ekspertenes tips her.



Regler for håndtering av propan

Vurderer du å montere et propananlegg på hytta? Dersom du skal ha fast rørinstallasjon skal det gjøres av sertifisert installatør, følg linken og les mer om de gjeldende reglene for propananlegg.





GASSKJØLESKAP



Gasskjøleskap er bygget med absorpsjonsteknologi og er dermed helt stillegående. Gass er en effektiv energikilde til kjøling av mat. Vår serie med Ventus gasskjøleskap har vært solgt i markedet i en årrekke og holder en svært høy kvalitet. Design, kvalitet, og ikke minst driftssikkerhet er viktige stikkord for Ventus kjøleskap. Skapene er termostatsregulert, og utstyrt med batteritenning som gjør tenning av skapene enklere enn for tradisjonelle gasskjøleskap. Døren kan hengesles om på de fleste modeller. Ventus gasskjøleskap finnes i en rekke størrelser, så her skal det være noe for enhver smak. Du kan velge om du ønsker et tradisjonelt hvitt skap, eller et sort som også mange hytteeiere foretrekker. Våre modeller med toppkontroll er noe enklere å tenne da du slipper å ligge på knærne og starte kjøleskapet, disse er nok favoritten blant våre eldre kunder. Ellers bør plass på hytta og plassbehov inne i kjøleskapet være avgjørende for ditt valg av Ventus skap.

Gasskjøleskap Ventus - sort 60

Ventus 60 i sort er et kompakt og praktisk gasskjøleskap egnet for hytter med litt mindre plass, eller for deg med mindre kjølebehov. Døren kan hengesles om. Kjøleskapet er termostatsregulert og har batteritenning som gjør det enkelt å tenne.

- Volum kjøle: 52 liter
- Mål: 46 x 48 x 69 cm
- Propanforbruk: 14 g/t

Art.nr 541959 Kr 4 799,-

**Gasskjøleskap Ventus 100**

Ventus 100 er et kompakt og praktisk gasskjøleskap egnet for hytter med litt mindre plass, det passer fint inn under kjøkkenbenken. Skapet har også 10 liters fryseboks. Døren kan hengesles om. Kjøleskapet er termostatsregulert og har batteritenning som gjør det enkelt å tenne.

- Volum kjøle: 85 liter
- Volum frys: 10 liter
- Mål: 51 x 59,5 x 78 cm
- Propanforbruk: 14 g/t

Sort

Art.nr 541911 Kr 8 799,-

Hvit

Art.nr 541910 Kr 8 799,-

**Gasskjøleskap Ventus 100 m/toppkontroll**

Ventus 100 er et kompakt og praktisk gasskjøleskap egnet for hytter med litt mindre plass, det passer fint inn under kjøkkenbenken. Skapet har også 10 liters fryseboks. Kjøleskapet har topptenning. Døren kan hengesles om. Kjøleskapet er termostatsregulert og har batteritenning som gjør det enkelt å tenne.

- Volum kjøle: 85 liter
- Volum frys: 10 liter
- Mål: 52 x 60 x 82 cm
- Propanforbruk: 14 g/t

Sort

Art.nr 541802 Kr 8 999,-

Hvit

Art.nr 541800 Kr 8 999,-

**Gasskjøleskap Ventus hvit 60 m/toppkontroll**

Ventus 60 i hvit er et kompakt og praktisk gasskjøleskap egnet for hytter med litt mindre plass eller deg med mindre kjølebehov. Døren kan hengesles om. Kjøleskapet er termostatsregulert og har batteritenning som gjør det enkelt å tenne. Kjøleskapet har tenning i toppen.

- Volum kjøle: 60 liter
- Mål: 46 x 48 x 66,5 cm
- Propanforbruk: 14 g/t

Art.nr 542160 Kr 4 999,-

**Ventilasjonsrist kjøleskap - rustfritt stål**

Ved montering av kjøleskap under benk, bør denne risten monteres i benkeplaten for lufting av varme fra skapets bakside.

Art.nr 331990 Kr 299,-

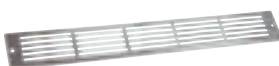
**Børstesett for gasskjøleskap**

Rengjøringssett for enkel rengjøring av avgassrør på gasskjøleskap.

Art.nr 541897 Kr 179,-



Se våre kjøle- og frysebokser på side 84.



Tips!

**Gasskjøleskap Ventus 168**

Ventus 168 er et praktisk gasskjøleskap egnet for deg som har behov for stor kjøle plass og en liten fryser. Med hele 129 liters kjøledel og 25 liters fryser rommer skapet nok mat til hele familien på hytta. Døren kan hengsles om. Kjøleskapet er termostatregulert og har batteritenning som gjør det enkelt å tenne. Ventus 168 er også utstyrt med lys.

- Volum kjøøl: 129 liter
- Volum frys: 25 liter
- Mål: 60 x 65 x 131 cm
- Propanforbruk: 21 g/t

Sort

Art.nr 542170 Kr 11 499,-

Hvit

Art.nr 542168 Kr 11 499,-

**Gasskjøleskap Ventus 185**

Ventus 185 er et praktisk gasskjøleskap egnet for deg som har behov for ekstra fryseplass, med hele 45 liters fryser. Døren kan hengsles om. Kjøleskapet er termostatregulert og har batteritenning som gjør det enkelt å tenne. Ventus 185 er også utstyrt med lys.

- Volum kjøøl: 128 liter
- Volum frys: 45 liter
- Mål: 60 x 65 x 148 cm
- Propanforbruk: 23 g/t

Sort

Art.nr 541948 Kr 11 999,-

Hvit

Art.nr 541944 Kr 11 999,-

**Gasskjøleskap Ventus 225**

Ventus 225 er et praktisk gasskjøleskap egnet for deg som har behov for ekstra god plass i kjøleskapet og med hele 45 liters fryser rommer fryseren nok mat til hele familien på hytta. Døren kan hengsles om. Kjøleskapet er termostatregulert og har batteritenning som gjør det enkelt å tenne. Ventus 225 er også utstyrt med lys.

- Volum kjøøl: 167 liter
- Volum frys: 45 liter
- Mål: 60 x 65 x 163 cm
- Propanforbruk: 29 g/t

Sort

Art.nr 542125 Kr 12 999,-

Hvit

Art.nr 542178 Kr 12 999,-



Oftestilte spørsmål om gasskjøleskap

Her er noen typiske spørsmål vi får fra kunder som vil kjøpe gasskjøleskap. Ytterligere spørsmål og svar om dette kan du finne på sunwind.no

- Jeg trenger nytt kjøleskap på hytta. Bør jeg kjøpe et 12 volt kjøleskap eller et gasskjøleskap?

- Svar: Hva slags type kjøleskap du bør velge avhenger av om man bruker hytta hele året, bare om sommeren, eller bare om vinteren. Hvis du har en hytte som i hovedsak brukes om vinteren, bør du i utgangspunktet velge gasskjøleskap da et 12 volt-skap krever en del strøm. Er tanken på å måtte bære tunge gassflasker lang vei fra bilen og inn til hytta enten det er på beina eller på truger lite fristende, vil et 12 volt kjøleskap være ideelt – pass bare på at solcelleanlegget ditt er dimensjonert for dette.

For en sommerhytte har du mulighet for kjøleskap på 12 volt dersom du har en stor nok batteribank og nok solcellepaneler til å dekke ladebehovet. Et kraftig

solcelleanlegg med litiumbatterier vil absolutt kunne drifte våre 12 volt kjøleskap på en sommerhytte. Men du vil få litt mer å velge mellom med tanke på størrelse hvis du velger et gasskjøleskap.

- Hva må jeg tenke på når jeg skal montere et gasskjøleskap?

- Svar: Det første du må sjekke er bruksanvisningen, hvor kravene til montering er listet. I tillegg bør du sørge for god ventilasjon rundt gasskjøleskapet, og spesielt at det kommer luft til på baksiden der brenneren sitter. Du bør også sørge for at varmluften fra kjøleskapet fritt får stige opp uten hindringer som skap eller hyller. Tips: For bedre lufttilgang kan du skru bena på skapet litt opp slik at åpningen under skapet blir litt større.

- Kan jeg plassere gasskjøleskapet under kjøkkenbenken?

- Svar: Gasskjøleskapet ditt kan godt plasseres under benk, men da må du lage en åpning i bakkant av benkeplaten, med f eks risten som vist på side 14. Luftsirkulasjon er veldig viktig for god og sikker drift av kjøleskapet og risten gjør at varmluften fra kjøleskapet kan komme opp og ut.

- Trenger jeg å kjøpe noe mer i tillegg når jeg skal kjøpe et gasskjøleskap?

- Svar: I tillegg til selve kjøleskapet trenger du å kjøpe et gassregulatorsett, det inneholder en gassregulator, gasslange og slangeklemmer. Har du gass i rørlegg er ikke gassregulatorsett nødvendig. Vi anbefaler alltid å kjøpe en gassalarm og en CO-alarm. Tips: Gassalarmen bør monteres langs gulvet, CO-alarmen bør monteres fra midten av veggen og oppover.

KJØLESKAP 12 VOLT

Kjøleskap driftet på 12 volt – altså ren og 100 % gjenvinnbar solenergi - kan brukes på hytta, i båten eller campingvognen. Kjøleskap driftet på solstrøm må være energivennlige. Kompressorskap på 12 volt blir raskt kaldt, men det er viktig å beregne nøye hvor lenge, hvor ofte og når kjøleskapet kommer til å være i drift. Tradisjonelt har 12 volt kjøleskap vært nokså energikrevende, men her kommer en ny serie 12 volt kjøleskap med en ny kjøleteknologi, som gjør at de bruker mindre strøm enn tradisjonelle 12 volt-skap. Kjøleskapene er svært energieffektive, men vær klar over at de likevel vil dominere ditt energiforbruk. Omgivelsestemperaturen påvirker i størst grad energiforbruket. De standarder som gis er normalt målt ved ca 25 grader, ved høyere temperaturer vil forbruket øke. Som generell regel kan man regne med at et normalstort kjøleskap på 110 liter forbruker ca 380 Wt per døgn. Skapet bruker ca 1,4 A avhengig av romtemperaturen. Vi gjør oppmerksom på at kjøleskapet bør tilkobles rett på ditt 12 volts batteri.

Kjøleskap Cuisine 12V

Cuisine 12 volt kompressorkjøleskap som passer perfekt på hytta, i båten eller campingvognen. Blir raskt kaldt! Kjøleskapene er utviklet for nordiske forhold. Energiklasse A.

Kjøleskap Cuisine 12V 50 liter

- Gjennomsnittlig forbruk: 1,3A
- Mål: 43 x 48 x 51 cm
- Volum kjøøl: 50 liter

 Art.nr 541720 **Kr 3 999,-**

Kjøleskap Cuisine 12V 80 liter

- Gjennomsnittlig forbruk: 1,35A
- Mål: 47,5 x 47,5 x 71,4 cm
- Volum kjøøl: 80 liter

 Art.nr 541725 **Kr 4 499,-**

Kjøleskap Cuisine 12V 110 liter

- Gjennomsnittlig forbruk: 1,4A
- Mål: 49,5 x 50,2 x 87 cm
- Volum kjøøl: 110 liter

 Art.nr 541737 **Kr 4 999,-**

Kjøleskap Cuisine 12V 139 liter

Kjøleskap med både kjøledel og fryseboks.

- Gjennomsnittlig forbruk: 1,45A
- Mål: 51 x 51,5 x 126 cm
- Volum kjøøl: 97 liter
- Volum frys: 42 liter

 Art.nr 541726 **Kr 6 999,-**

God mat hygiene i kjøleskapet

I mange hytter og båter er det begrenset kjøleskaps-plass. Alt for ofte betyr dette at man dytter inn det man får plass til, og håper på det beste. Da er det godt å vite at kjøleskap for gass og 12 volt kommer i flere størrelser. For at maten skal bli ordentlig nedkjølt er det nødvendig med litt rom mellom godsakene, og ofte må rett og slett kjøleskapet opp et par størrelser. Dessverre er for mye mat dyttet inn i kjøleskapet er fra et rent hygieneperspektiv et stort fy. Det finnes et par enkle regler å forholde seg til, og bonusen er et godt organisert kjøleskap!

- Hold rå sjømat og rått kjøtt adskilt fra andre mat varer
- Dekk til tilberedt mat med plast eller lokk for å holde den adskilt fra rå mat
- Bytt redskaper mellom de forskjellige råvarene og ferdig laget mat
- På øverste og midtre hyller: mat som er klar til å spises som yoghurt, middagsrester (i plast) og meieriprodukter osv.
- Plasser rå sjømat og kjøtt på nederste hylle helst i en egne bokser eller dekket med plastfolie - pass

på at det ikke drypper ned fra disse matvarene på andre råvarer.

Slik holder du kjøleskapet rent:

- Gjør kjøleskapet rent hver gang du drar fra hytta
- Vask med varmt såpevann
- Avslutt med å tørke over med en kald, fuktig klut for å bli kvitt alle såperester
- Alltid tørk opp søl som melk eller saft fra kjøtt med en gang
- Husk å vask håndtak godt!



VENTILATORER OG KJØKKENTILBEHØR



Her kan du finne kjøkkenvifter for 12 volt, og annet tilbehør du kanskje trenger på hyttekjøkkenet. Cuisine er lekre, moderne kjøkkenvifter som passer perfekt for deg med 12 volt på hytta, i campingvognen eller båten. Velg mellom størrelsene 50 og 60 cm. Her finner du også vår populære kaffetrakter for gassbluss. Dette er en brukervennlig kaffetrakter som kan benyttes på alle varmekilder, du får altså filterkaffe uten bruk av strøm! Her finner du mulighet for enkel varming av vann på hyttekjøkkenet, og tilbehør til gasskomfyren.

Kjøkkenvifte Cuisine Silver

Cuisine er en moderne kjøkkenvifte som passer perfekt for deg med 12 volt på hytta, i campingvognen eller båten. Velg mellom 50 eller 60 cm bredde.

- 3 ulike viftehastigheter
- Innebygget belysning
- Lavt strømforbruk
- Elegant touch-kontroll med LCD-display i front.

Kjøkkenvifte Cuisine Silver - 50 cm, 12 volt

Art.nr 250070 **Kr 1 899,-**



Kjøkkenvifte Cuisine Silver - 60 cm, 12 volt

Art.nr 250075 **Kr 1 999,-**



Kaffetrakter for gassbluss - Home Away

Med Home Away kaffetrakter kan du lage kaffe der du måtte være enten du er på hytta, telttur, stranden, eller på grillen i hagen hjemme. Kan brukes på alle varmekilder. 10 kopper brygges på 9 minutter, kan brygge opp til 12 kopper. Patentert system.

Art.nr 400030 **Kr 949,-**



Plystrekjele Whistle 1,8 liter

Te- eller kaffekjele i rustfritt stål som plystrer når vannet koker. Lav vekt (380 gram), også fin å ha med på tur. Egnert for alle varmekilder, inkludert induksjon.

Art.nr 470466 **Kr 249,-**



Brødrister Toaster for gassbluss

Sammenleggbare brødrister for bruk på gassbluss med plass til 4 brødsiver samtidig.

Art.nr 552043 **Kr 149,-**



Rens og behandling av rustfrie overflater

Leveres på bokser á 400 ml. Sprayer direkte på overflatene og tørkes deretter av med en tørr klut. Forenkler påfølgende rengjøring.

Art.nr 552123 **Kr 260,-**



Hyttekjele Kjell 25 liter

25 liter kjele med tappekran. Hyttekjelen passer perfekt på svartovnen eller et vanlig gassbluss. Den er ideell til å tine snø eller koke vann i. Passer til de fleste ovner: gass, vedfyrt, elektrisk. Kuleventil sikrer mot lekkasje.

Art.nr 400025 **Kr 1 199,-**



Vannvarmer Arne 230 volt

Praktisk vannvarmer på 14 liter for deg som har strøm, men ikke innlagt vann. Termostatstyrt, og utstyrt med vern mot tørrkoking. Vann fylles i toppen, tappekran i bunn.

Art.nr 256120 **Kr 1 149,-**



Bedehuskjele Odd 7 liter

Odd er en stor, romslig kaffekjele/bedehuskjele på 7 liter. Godt egnet for varming av vann på hytta. Produsert i rustfritt stål, bruk gjerne på vedovn eller gassbluss.

Art.nr 400028 **Kr 599,-**





GASSKOMFYRER



En gasskomfyr har en unik egenskap, nemlig full kontroll over varmen. På en gasskomfyr med åpne bluss kommer varmen spontant, og den lar seg regulere fra meget svak til meget sterk på et øyeblikk. I stekeovnen kan du nyte fordelene av ekstra tilført fuktighet til maten. En gasstekeovn krever dog litt mer trening å bruke, da de ikke er utstyrt med tradisjonell over- og undervarme, men kun undervarme. Nøkkelen er å velge en modell med grillelement i topp slik at du kan benytte dette mot slutten av steketiden, dette får du på alle Sunwinds gasskomfyrer. Gasskomfyr Chef er vår økonomimodell og bestselgeren. Her får du mye for pengene! Om du velger å oppgradere til Chef Pro vil du i tillegg få 12 volts tenning, lys i stekeovnen, glasslokk, og støpejernsrist. Italienske Elegance er toppmodellene i vårt sortiment.

Gasskomfyr Chef og Chef Pro

Chef gasskomfyr er et prisgunstig alternativ for deg som ønsker romslig plass til både koking, steking og baking. Termostatstyrt stekeovn med grillelement. Fire kraftige gassbluss med manuell tenning. Praktisk lokk som kan brukes som ekstra arbeidsbenk. Nødvendig med luftespalte på sidene.

Chef Pro er i tillegg utstyrt med både støpejernsrist, glasslokk, 12V tenning og 12V lys.

Chef og Chef Pro 50 cm

- Mål H x B x D: 83-85 x 50 x 60 cm
- Effekt bluss: 900/1500/1500/2250 watt
- Effekt stekeovn og grill: 2250/1480 watt

Chef og Chef Pro 60 cm

- Mål H x B x D: 83-85 x 60 x 60 cm
- Effekt bluss: 900/1500/1500/2250 watt
- Effekt stekeovn og grill: 2660/1480 watt



Chef 50 cm - sort
Art.nr 340026 **Kr 4 699,-**

Chef 50 cm - hvit
Art.nr 340028 **Kr 4 699,-**



Chef Pro 50 cm - sort
Art.nr 340096 **Kr 5 499,-**

Chef Pro 50 cm - hvit
Art.nr 340098 **Kr 5 499,-**

Chef 60 cm - sort
Art.nr 340066 **Kr 5 199,-**

Chef 60 cm - hvit
Art.nr 340068 **Kr 5 199,-**

Chef Pro 60 cm - sort
Art.nr 340106 **Kr 5 999,-**

Chef Pro 60 cm - hvit
Art.nr 340108 **Kr 5 999,-**

Gasskomfyr Kitchen Steel 60 cm

Med gasskomfyr Kitchen Steel får du hjemmekomfort på hyttekjøkkenet. Kitchen Steel kommer i en lekker, matt rustfri finish, og har støpejernsrist, glasslokk, grillelement, 12V tenning og lys. Den har fire kraftige gassbluss og støpejernsrist. Nødvendig med luftespalte på sidene.

- Mål: (H x B x D):
89,3/93,0 x 59,8 x 61 cm
- Effekt bluss: 950/1700/
1700/2900 watt
- Effekt stekeovn/grill:
2500 watt

Art.nr 340110 **Kr 6 990,-**



Gasskomfyr Elegance

Elegance-komfyrene er toppmodellene i vårt sortiment. Designet og produsert i Italia. Termostatstyrt gasstekeovn med grillelement. Fire svært kraftige gassbluss med 12 volt tenning. Lys i stekeovnen. Praktisk glasslokk som kan brukes til ekstra arbeidsbenk. Ikke nødvendig med luftespalte på sidene.

Elegance 53 cm

- Mål H x B x D: 85-90 x 53 x 50 cm
- Effekt bluss: 1000/1750/1750/3000 watt
- Effekt stekeovn og grill: 2650/2000 watt

Elegance 60 cm

- Mål H x B x D: 85-90 x 60 x 60 cm
- Effekt bluss: 1000/1750/1750/3000 watt
- Effekt stekeovn og grill: 2650/2000 watt

Støpejernsrist til Elegance, 60 cm

Pris per stk.
Art.nr 346064 **Kr 640,-**



Elegance 53 cm - hvit
Art.nr 340010 **Kr 8 990,-**

Elegance 53 cm - rustfri
Art.nr 340012 **Kr 8 990,-**



Elegance 60 cm - hvit
Art.nr 340014 **Kr 9 990,-**

Elegance 60 cm - rustfri
Art.nr 340022 **Kr 9 990,-**

Bordkomfyr Cuisine

Cuisine er en praktisk bordkomfyr for små hyttekjøkken, eller for jaktlaget på tur! Komfyren har fire gassbluss med elektronisk tenning, samt termostatstyrt stekeovn med grillelement. Bordkomfyren må plasseres på et ikke-brennbar materiale som underlag.

- Mål: 50 x 55 x 45 cm
- Effekt bluss: 850/1500/
1500/2300 watt
- Effekt stekeovn/grill:
2200/1900 watt

Bordkomfyr Cuisine

- sort
Art.nr 340002
Kr 3 295,-

Bordkomfyr Cuisine

- hvit
Art.nr 340004
Kr 3 295,-





GASSTEKEOVN INNBYGGING OG GASSTOPPER



En innbyggingsovn er praktisk både på hytta og hjemme. Du kan bygge inn stekeovnen i den høyden du ønsker, for eksempel i den ideelle arbeidshøyden for deg. Det tilfører også et ekstra lekkert designelement på ditt hyttekjøkken. Vi leverer Chef innbyggingsovn sammen med matchende gasstopp Chef. Emotion innbyggingsovn vil matche en Proline gasstopp.

Gasstopper har en unik egenskap, nemlig full kontroll over varmen. Dette er grunnen til at de profesjonelle kokkene foretrekker en gasstopp når de lager mat.

Innbyggingsovn gass Chef sort

Chef er en lekker innbyggingsovn på gass med front i sort glass. Termostatstyrt med grillelement. Stort stekeovnsvolum på 60 liter. Tenning og belysning i ovnen er på 230 volt, men alle funksjoner kan brukes på 12 volt ved hjelp av en omformer (tilvalg, må kjøpes separat).

- Mål: 59,5 x 59,5 x 58 cm
- Innbyggingsmål: 55,5 x 55,5 x 58 cm
- Strømforbruk: Vifte: 22 watt, lys: 15 watt

Art.nr 360120 **Kr 4 799,-**



Innbyggingsovn gass Emotion, rustfri

Emotion er en lekker innbyggingsovn på gass designet og produsert i Italia. Ovnen er termostatstyrt og utstyrt med grillelement. Stort stekeovnsvolum på 60 liter. Tenning og belysning i ovnen er på 230 volt men alle funksjoner kan brukes på 12 volt ved bruk av omformer (tilvalg, må kjøpes separat) fra 12-230 volt.

- Mål: 59 x 59,7 x 54,3 cm
- Innbyggingsmål: 53,5 x 58 x 57 cm
- Strømforbruk: 40 watt

Art.nr 360130 **Kr 7 990,-**



Gasstopp Chef

Chef er en lekker nedfellbar design-gasstopp i sort eller hvitt glass. Den har fire kraftige gassbluss, og et praktisk kontrollpanel i front. Overflaten er svært enkel å holde ren. Bryteren har autotenning 230 volt, men kan brukes på 12 volt ved hjelp av en omformer (tilvalg, må kjøpes separat).

- Mål: 58 x 51 cm
- Nedfellingsmål: 56 x 49 cm
- Effekt bluss: 880/1780/1780/3000 watt

Gasstopp Chef, sort

Art.nr 365566 **Kr 3 199,-**

Gasstopp Chef hvit

Art.nr 365568 **Kr 3 199,-**



Gasstopp Proline, rustfri

Proline er nedfellbare gasstopper utstyrt med 4 eller 5 gassbluss. Modellene leveres med solide støpejernsriste som gir deg et stabilt underlag. Utført i satinbørstet rustfritt stål for enkelt renhold og designet for å passe til våre innbyggingsovner. Elektrisk tenning for 230 volt, men tenneren kan brukes på 12 volt ved hjelp av en omformer.

4 bluss, 60 cm

- Mål: 58,5 x 50 cm
- Nedfellingsmål (BxHxD): 56x48x3,3 cm
- Effekt bluss: 1000/1750/1750/3000 watt

Art.nr 365058 **Kr 3 990,-**



5 bluss, 70 cm

- Mål: 74 x 50 cm
- Nedfellingsmål (BxHxD): 56x48x3,3 cm
- Effekt bluss: 1000/1750/1750/3000/3800 watt

Art.nr 365057 **Kr 4 990,-**



Kokeapparater fra Parker

Parker er frittstående emaljerte kokeapparater med 1, 2 eller 3 bluss for plassering på benk. Lokket beskytter veggen bak mot fettsprut. Med tennsikring.

Parker 1-bluss

- Effekt bluss: 2500 watt
- Mål: 35,5 x 32,5 cm

Art.nr 542051 **Kr 1 399,-**



Parker 2-bluss

- Effekt bluss: 1600, 2100 watt
- Mål: 49,5 x 29,5 cm

Art.nr 542052

Kr 1 999,-



Parker 3-bluss

- Effekt bluss: 800, 1600, 2100 watt
- Mål: 60 x 29,5 cm

Art.nr 542053

Kr 2 499,-





GASSUTSTYR



Gass er en energikilde som gir unike muligheter! Bruk propan til oppvarming, matlaging, kjøling og vannvarming. For å sikre at gassanlegg i bolig eller publikumsanlegg blir montert fagmessig og betryggende skal fastmontert gassforbrukende utstyr, røropplegg og beholdere være installert av montør med dokumentert kompetanse. Montering av enkle gassinstallasjoner på fritidseiendom er unntaket fra dette kravet. På hyttene har det vært vanlig å ha ett kokeapparat/komfyr på eller ved siden av benken med ett regulatorsett tilkoblet gassflasken som man har plassert inn under kjøkkenbenken. Når man benytter denne metoden så skal man alltid sørge for god utlufting og det anbefales luftespalter/gitter ved skapets sokkel. Dersom man skal montere flere enn ett apparat kan det være lurt å legge opp et system med automatisk omskifter, et slikt system vil kreve at flasker og skap monteres utendørs. Se systemskisse.

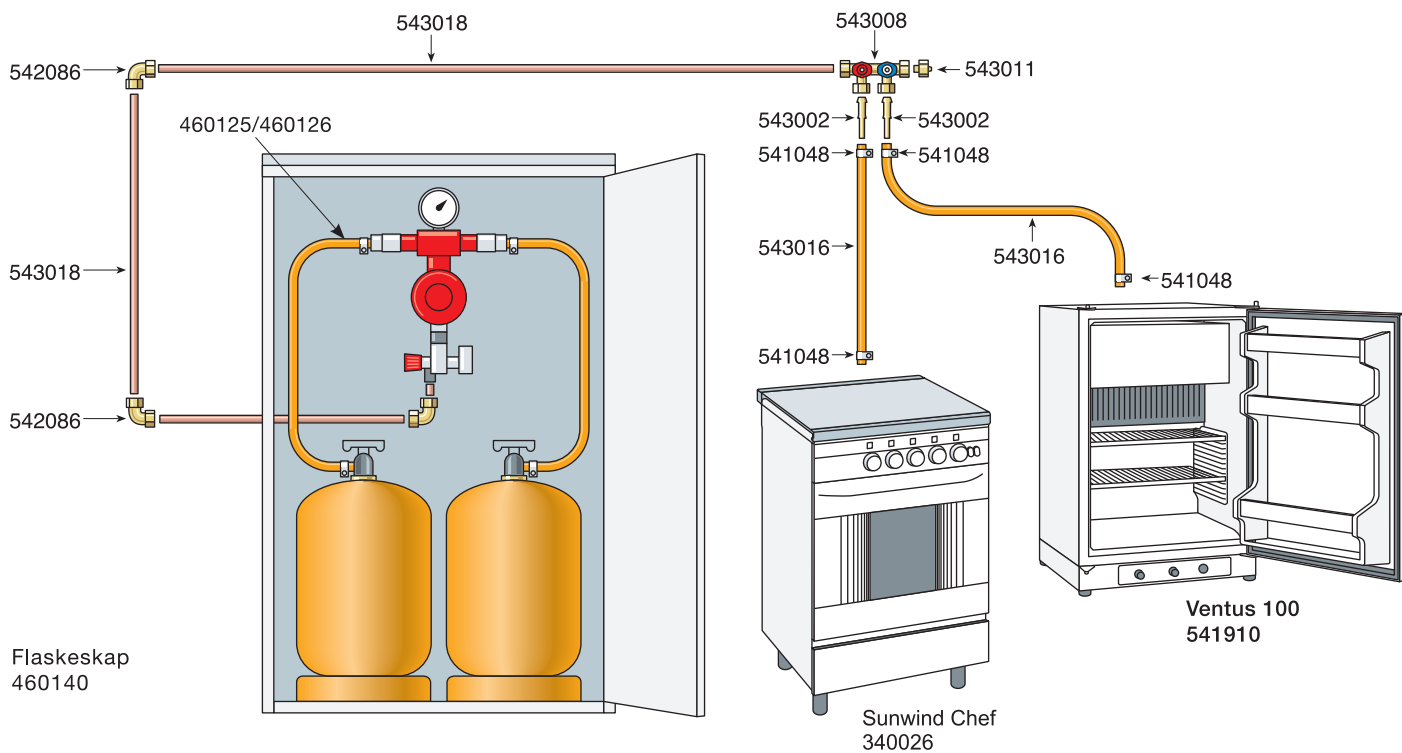

Gassflaskeskap Keep 2 x 11 kg

Keep er et galvanisert stålskap for trygg oppbevaring av gassflasker. Gassflaskeskabet har plass til 2 x 11 kg propanflasker. Skapet er isolert mot bakvegg.

Mål: 77 x 40 x 86 cm

Art.nr 460119

Kr 2 950,-



Gassalarm 12/230 volt

Gassalarm for hus, hytte, camping-vogn og båt. Både for bruk med 12 og 230 volt.

Art.nr 465050 Kr 599,-



Alarm for CO-gass - batteridrevet

CO-alarm egnet for bruk i båt, hytte, campingvogn og andre steder hvor apparater forbrenner drivstoff.

Art.nr 465045 Kr 499,-



Gass/narkosealarm batterdrevet GLA-D

Batteridrevet gassalarm som varsler om propan, butan, narkosegasser, karbondioksid, og røyk. Batteriets levetid er ca 15 år.

Art.nr 465048 Kr 1 095,-





GASSUTSTYR



Gassanlegg i bolig eller publikumsanlegg skal monteres fagmessig og betryggende. Dersom du skal benytte fastmontert gassforbrukende utstyr, røropplegg og beholdere, skal det være installert av montør med dokumentert kompetanse. Montering av enkle gassinstallasjoner på fritidseiendom er unntaket fra dette kravet. Her finner du et bredt utvalg monteringsmaterieill til hytte og fritidshus. Dersom du er på jakt etter 8 mm røropplegg kan du finne det på våre nettsider. Vi anbefaler bytte av gassregulator minimum hvert tiende år, og gasslange hvert tredje år. En gassalarm varsler ved gasslekkasje, og er alltid en god investering i din og din families trygghet. Dersom du ferdes med bobil eller campingvogn på europeiske veier, kan det være lurt å velge en modell som også detekterer narkose. CO-alarmen detekter kullos, som oppstår der man benytter apparater som forbrenner drivstoff. Vær klar over at en gassalarm skal monteres så langt ned mot gulvet som mulig, mens en alarm som detekterer kullos må monteres omtrent midt på veggen. Du bør derfor investere i to alarmer slik at de kan monteres på ulike steder.

Gassregulatorsett m/120 cm slange

Inneholder gassregulator, 2 slangeklemmer og slange.

Art.nr 543022 Kr 279,-

Gassregulatorsett m/80 cm slange

Art.nr 543052 Kr 229,-



Gassregulator H-regulator

30 mbar lavtrykk.

Art.nr 543023 Kr 165,-



Gassregulatorsett vedlikeholdsfritt

Gassregulatorsett med husholdningsregulator 30 mbar med skrutilkobling 1/2" og vedlikeholdsfri gasslange.

Art.nr 465215 Kr 649,-



Gassregulator m/skrutilkobling (1/2")

Gassregulator (husholdning) 30 mbar med skrutilkobling 1/2" for bruk med vedlikeholdsfri gasslange.

Art.nr 543057 Kr 219,-



I-regulator med pol-kobling

30 mbar lavtrykk.

Art.nr 543030 Kr 249,-



H-regulator spesial

30 mbar lavtrykk.

Art.nr 543024 Kr 690,-



Gassregulator for Caravan/Båt

Gassregulator 30 mbar godkjent for bruk i båt og campingvogn/bobil.

Art.nr 543056 Kr 179,-



Art.nr	Produkt	Pris
541694	T-kobling 3/8" m/støttehylse	229,-
541690	Skjøtekobling 3/8" m/støttehylse	135,-
543033	Overgang 3/8" utv. gjenger 3/8" innv. rør	99,-
541695	Overgang 3/8" rør- 1/2" utv. m/støttehylse	119,-
541696	Overgang SI-rør 3/8" m/veggfeste m/støttehylse	129,-
541686	Vinkelkobling 3/8" m/støttehylse	179,-
541685	Støttehylse 3/8" 5 pk	69,-
541606	Stengeventil 1 uttak 3/8" m/støttehylse	349,-
541608	Stengeventil 2 uttak 3/8" m/støttehylse	849,-
541610	Stengeventil 3 uttak 3/8" m/støttehylse	899,-
543014	Gummikon 3/8" 5 pk	67,-
543011	Blindplugg for kran 3/8"	52,-
541048	Slangeklemme 5 pk	99,-
545001	Festeklammer m/gummiinnlegg for 3/8" 5 pk	99,-
543038	T-sokkel for 10 mm gasslange	149,-



Art.nr	Produkt	Pris
541692	Slangesokkel 3/8"	89,-
541688	Slangesokkel komfyr 10 mm	125,-
543025	Lekkasjeindikator for rør 3/8"	1 045,-
543026	Lekkasjeindikator for slange	1 045,-
460121	Pigtailslange Industri 40 cm	360,-
460122	Pigtailslange Hush. 40 cm	320,-
460120	Omkaster automatisk	1 250,-
460123	Adapter for H-pigtail	579,-
460125	Omskifter aut. komplett, I-flasker	1 890,-
460126	Omskifter aut. komplett, H-flasker	2 590,-
543018	Kobberrør 3/8" á 1 mtr	124,-
543018	Kobberrør 3/8", rull á 15 m	1 350,-
543016	Gasslange 10 mm á 1 mtr	77,-
543016	Gasslange 10 mm, rull á 40 mtr	2 295,-
465214	Vedlikeholdsfri gasslange, 1,5 m	479,-
543028	Lekkasjespray	159,-

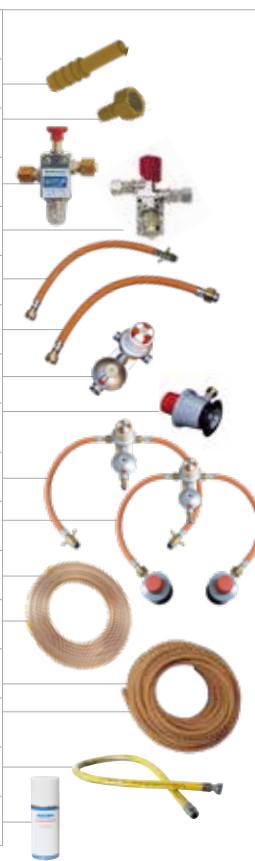

På sunwind.no finner du utvidet informasjon om alle produktene, tekniske tegninger for installasjon, brukerveiledninger, hjelp til dimensjonering av solcelleanlegget og masse nyttig informasjon som hjelper deg å bli en ekspert på produksjon av energi!



ENERGI KOMFORT

Sunwind har gjennom de siste 27 år vektlagt miljøvennlige løsninger for hytteeiere og andre brukere. Med ren og fornybar energi fra sol og vind, uavhengig av skjemmende kraftledninger, nyter over 200.000 nordiske hytteeiere den komplette hyttekomfort med utstyr fra Sunwind. Energisidene handler om strøm: Hvordan lage strøm, hvordan lagre strøm, og hvordan bruke strøm. Ved å samle opp og omdanne energi fra sol

og vind sparer du samfunnet for dyr kraftutbygging i miljøets tjeneste! Du finner løsninger med både sol- og vindenergi. En hytte- eller båteier som lager sin egen strøm er meget bevisst sitt strømforbruk, og stiller høye krav til produktene. Kvalitet, effektivitet, holdbarhet og strømforbruk er sentrale og viktige begrep. Sunwind har alltid hatt som målsetning å tilby de beste produkter og de beste løsninger.

Tips og råd på sunwind.no:

Dette må du vite om AGM-batterier og amperetimer

De senere årene har salget av vedlikeholdsfrie batterier eksplodert. Dette gjelder særlig AGM (Absorbent Glass Mat) batterier. Dette MÅ du vite om ditt AGM-batteri!



MPPT eller vanlig laderegulator (PWM), hva skal jeg velge?

Vi mottar daglig henvendelser med spørsmål om hva som er best og hva våre kunder bør velge, MPPT regulator eller en tradisjonell PWM regulator? Teknisk sjef i Sunwind Alexander Haug vil med denne artikkelen forsøke å belyse forskjellene.



Slik dimensjonerer og beregner du solcelleanlegget

Et solcelleanlegg består av en batteribank der det lagres strøm, og solcellepaneler som produserer strøm. For at du skal få full glede av anlegget, er det viktig at dette blir riktig dimensjonert. Følg linken for å lære å dimensjonere ditt solenergiverk rett.



Antall	Produkt	Effekt (W)	Bruktid (t)	Energi behov (Wh)
1				
			Sum =	Wh
		12V	=	Wh
2	Beregning av amperetimer: Daglig strømbehov (Wh):	x (Ant. dager)	=	Wh
3	Beregning av benyttet strømbehov: Daglig behov (Wh):	/110Ah	=	Wh, 245 Ah
4	Beregning av antall Sunwind AGM 245 Ah batterier: Strømbehov (Wh):	/110Ah	=	Wh, 245 Ah
5	Beregning av antall Concorde 300Ah batterier: Strømbehov (Wh):			



SOLCELLEANLEGG 12 VOLT



Sunwind solcelleanlegg inneholder alt du trenger for å begynne med solenergi. I de komplette pakkene finner du batteri, solcellepanel, solcelleregulator, en startpakke med kabler, koblingsutstyr og lamper. Oppgraderingspakkene er aktuelle for deg som allerede har et solcelleanlegg på hytta hvor du ønsker å øke kapasiteten, og derfor ikke behøver lamper og koblingsmateriell etc. Vi har flere typer anlegg i vårt sortiment slik at du har mulighet til å finne en pakke som passer for akkurat deg. Er du på hytta ofte, men i korte perioder av gangen, er det lurt å velge en pakke med stor ladekapasitet – altså paneler. Er du på hytta lenge om gangen er det viktig å ha en stor nok batteribank, og du bør velge en pakke med flere batterier. Alle pakkene kan utvides med ekstra batterier. Entry-pakkene inneholder det aller nødvendigste tilbehøret, mens Max Power-pakkene har noe mer koblingsutstyr, lamper og en sinusomformer til 230 volt. Med en pakke med litiumbatterier får du kortere ladetid og lengre levetid på batteripakken.

Se hele vårt utvalg av solcelleanlegg på sunwind.no

Solcelleanlegg Entry 90 watt

Økonomipakke for deg som primært ønsker lys i sommerhytta eller jaktkoia.

- Solcellepanel Entry 90 watt m/braketter
- Batteri Sunwind AGM 260 At
- Regulator Peak Power 20 A
- Koblingsutstyr
- Lamper, 3 stk

Art.nr 103190 **Kr 12 990,-**



Solcelleanlegg Max Power 100 watt

Vårt mest solgte solcelleanlegg! Ypperlig for deg som bruker hytta i sommermånedene, begrenset vinterbruk og stort sett på helgebasis.

- Solcellepanel Max Power 100 watt m/braketter
- Batteri Sunwind AGM 260 At
- Regulator Sunwind 20 AVAB
- Sinusomformer 300 watt
- Koblingsutstyr
- Lamper, 6 stk

Art.nr 125085 **Kr 16 495,-**



Solcelleanlegg Entry 160 watt

Vår største økonomipakke. Eget for deg som primært ønsker lys sommer/vinter på hytta. Suppler gjerne med et ekstra batteri for lenger driftstid.

- Solcellepanel Entry 160 watt m/braketter
- Batteri Sunwind AGM 260 At
- Regulator Peak Power 20 A
- Koblingsutstyr
- Lamper, 3 stk

Art.nr 103270 **Kr 13 990,-**



Solcelleanlegg Max Power 185 watt

Et ypperlig solcelleanlegg for deg som bruker hytta hele året. Her er det ypperste kvalitet på alle komponenter. God ladekapasitet, og batteriene har god kapasitet til forbruk.

- Solcellepanel Max Power 185 watt m/braketter
- Batteri 2 stk Sunwind AGM 260 At
- Regulator Sunwind 20 AVAB
- Sinusomformer 300 watt
- Koblingsutstyr
- Lamper, 6 stk

Art.nr 124148 **Kr 24 995,-**



Solcelleanlegg Caravan Arpina 125 watt

Solcelleanlegg Caravan Arpina 125 watt er solpakken for deg som ønsker ekstra lading med fast installasjon på campingvogn eller bil.

- Solcellepanel Arpina 125 watt
- Solcelleregulator Basic 10A
- Aluminiumsbraketter og kabel

Art.nr 103262 **Kr 2 699,-**



Solcelleanlegg Caravan Arpina Black 185 watt

Solcelleanlegg Caravan Arpina Black 185 watt er solpakken for deg som ønsker ekstra lading med fast installasjon på campingvogn eller bil.

- Solcellepanel Arpina Black 185 watt
- Solcelleregulator Duo MPPT 20A
- Aluminiumsbraketter og kabel

Art.nr 103266 **Kr 4 690,-**



Solcelleanlegg Max Power 200 watt

Vår kraftigste standardpakke med markedets beste 12V paneler på til sammen 200 watt! God batterikapasitet for bruk året rundt.

- Solcellepanel Max Power 2 x 100 watt m/braketter
- Batteri 2 stk Sunwind AGM 260 At
- Regulator Sunwind 20 AVAB
- Sinusomformer 300 watt
- Koblingsutstyr
- Lamper, 6 stk

Art.nr 124165 **Kr 25 195,-**



Se komplett innholdsliste for alle solcelleanlegg på sunwind.no

Solcelleanlegg oppgraderingspakke 200 watt lading

Solcellepakke for deg som kun ønsker å øke ladekapasiteten.

- Solcellepanel 2 x Max Power 100 watt m/braketter
- Regulator Peak Power 20A

Art.nr 103320 Kr 6 790,-



Solcelleanlegg oppgraderingspakke 185 watt litium

Solcellepakke egnet for deg som ønsker å oppgradere eksisterende 12 volt solcelleanlegg på hytta. Velg en pakke med AGM eller Lithium Heat ved mye vinterbruk.

- Solcellepanel Max Power 185 watt m/braketter
- Batteri Sunwind Lithium High Power 100 At
- Regulator Peak Power MPPT 30A

Art.nr 124310 Kr 13 995,-



Solcelleanlegg oppgraderingspakke 200 watt litium heat

Solcellepakke egnet for deg som hovedsakelig skal benytte strøm til lys, radio, lading av telefon og begrenset tv bruk.

- Solcellepanel 2 stk Max Power 100 watt m/braketter
- Batteri Lithium Heat 100 At
- Regulator Peak Power 30A

Art.nr 124300 Kr 16 995,-



Solcelleanlegg oppgraderingspakke 100 watt AGM

Solcellepakke for deg som ønsker å oppgradere eksisterende solcelleanlegg, eller for deg som ønsker å velge tilbehøret ved siden av.

- Solcellepanel Max Power 100 watt m/braketter
- Batteri 2 stk Sunwind AGM 260 At
- Regulator Peak Power 20A

Art.nr 103300 Kr 17 795,-



Solcelleanlegg oppgraderingspakke 350 watt AGM

Solcellepakke designet for deg som ønsker å oppgradere eksisterende solcelleanlegg, eller for deg som har behov for en ny kraftig pakke uten tilbehør som lamper, kontakter osv.

- Solcellepanel Grid 350 watt m/braketter
- Batteri 2 stk Sunwind AGM 260 At
- Regulator Peak Power 30A

Art.nr 103333

Kr 18 999,-



Solcelleanlegg oppgraderingspakke 350 watt litium heat

Solcellepakke er designet for deg som ønsker å oppgradere eksisterende solcelleanlegg, eller for deg som har behov for en ny kraftig pakke uten tilbehør som lamper, kontakter osv.

- Solcellepanel Grid 350 watt m/braketter
- Batteri Lithium Heat 300 At
- Regulator Peak Power 30A

Art.nr 103334

Kr 29 999,-



Solcelleanlegg Takmontert 350 watt litium heat

Solcelleanlegg egnet for deg som ønsker å oppgradere eksisterende 12 volt solcelleanlegg på hytta med større solcellepanel og den nyeste batteriteknologien. Solpakken sikrer at du kan benytte eksisterende kabling og lamper.

- Solcellepanel Sunwind Grid 350 watt m/Solfix takmonteringssett
- Batteri Sunwind Lithium Heat 300 At
- Regulator Peak Power 30A

Art.nr 124326

Kr 29 999,-



Solcelleanlegg Takmontert 700 watt AGM 230V

Solcelleanlegg egnet for deg som har hytte i et relativt snøfattig område der montering av panelene kan gjøres på tak. Batterispennning er på 24 volt, så dersom du har behov for 12 volt må du benytte en DC/DC omformer i tillegg.

- Solcellepanel 2 stk Sunwind Grid 350 watt m/Solfix takmonteringssett
- Batteri 2 stk Sunwind AGM 260 At
- Regulator Victron Smart Solar MPPT 100/300
- Vekselretter/lader Victron Multi 24/500/20 230 volt

Art.nr 124564 Kr 29 990,-



Solcelleanlegg Takmontert 700 watt litium heat 230V

Solcelleanlegg egnet for deg som ønsker en stor kapasitet på både solcellepanel og batteri, med hytte i et område hvor takmontering er egnet. En Victron vekselretter er inkludert i solcelleanlegget, og vil sørge for at du får 230 volt strøm i stikkontakten på hytta slik at du kan bruke 230V utstyr.

- Solcellepanel 2 stk Sunwind Grid 350 watt m/solfix takmonteringssett
- Batteri Sunwind Lithium Heat 300 At
- Regulator Victron SmartSolar MPPT 100/50
- Vekselretter Victron Multi 12/500/20

Art.nr 124566 Kr 39 995,-



Se komplett innholdsliste for alle solcelleanlegg på sunwind.no



KRAFTPAKKER 230 VOLT



Helt uten skjemmende kraftledninger kan du få 230 volt strøm i stikkontaktene på hytta. Ved hjelp av en omformer omgjøres likespenningen i ditt 12 volts solcellebatteri til vanlig 230 volts vekselspanning. Du kan benytte deg av alt 230V utstyr på hytta: Lys, kjøleskap, tv-spill, tv, hårføner, PC- kort og godt det du måtte ønske! Sunwind kraftpakke gir deg samme komfort som hjemme – med vanlig 230V strøm i stikkkontakten!

Hvilken pakke passer for deg? Det er flere ting som spiller inn når du skal velge en kraftpakke som passer for deg. Forbruk er helt klart den viktigste faktoren, i tillegg kommer selvfølgelig budsjettet ditt, samt hvordan du ønsker at pakken installeres i din hytte.

Hvilken type installasjon foretrekker du?

Vi tilbyr 3 typer installasjoner:

KRAFTPAKKE BESTÅENDE AV LØSE KOMPONENTER

Monteres på stedet av elektriker.

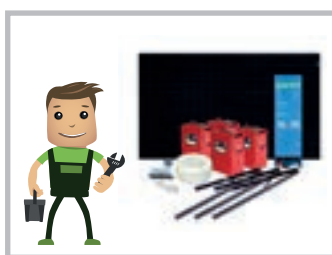

Hvor stort kommer ditt forbruk til å bli?

Tenk nøye gjennom hva slags apparater du ønsker å benytte på hytta. Når du først legger opp 230 volt i hele hytta er det utrolig hvor fort man venner seg til komforten og ønsker å benytte de samme apparater som hjemme. Veldig forenklet kan vi si at pakkene på 3000 VA tilsvarer en 10A kurs du er vant til fra før, og pakkene på 5000 VA tilsvarer en 16 A kurs. Pakkene som er på under 3000 VA vil da tilsvare mindre enn en 10 A kurs.

- De mindre pakkene på 1200 – 2000 VA egner seg til bruk med småelektrisk utstyr som kjøkkenmaskiner, støvsuger og enkelt el-verktøy.
- Pakkene på 3000 VA er bestselgerne og egner seg til bruk med småelektrisk utstyr som kjøkkenmaskiner, støvsuger, el-verktøy, vaskemaskin, kjøleskap og for eksempel borehullspumpe.
- Pakkene på 5000 VA egner seg til bruk med småelektrisk utstyr som kjøkkenmaskiner, støvsuger, el-verktøy, vaskemaskin, kjøleskap og for eksempel borehullspumpe, samt elektrisk stekeovn. I tillegg kan man ha et høyere samtidig forbruk, den såkalte samtidighetsfaktoren øker.

Utover dette skiller pakkene seg fra hverandre med batterier med ulike egenskaper og kvaliteter, samt ulikt antall solcellepaneler og stativer til disse. Vi hjelper deg gjerne videre i valget av rett kraftpakke til akkurat din hytte. Se mer informasjon på sunwind.no.

KRAFTPAKKE PÅ PLATE

Her har vi gjort ferdig monteringsjobben på en vannfast finerplate, den er klar til å plasseres der du måtte ønske, for eksempel i teknisk rom, bod eller lignende.



KRAFTPAKKE I SKAP

Her har vi gjort monteringsjobben i et låsbart skap som kan stå på utsiden av hytta. Også batterier er montert inne i skapet. Skappakkene leveres med og uten aggregat, dette må evt plasseres i bod, uthus e.l.



Pakkeløsninger 1200 - 2000 VA

Pris fra 40.000,- til 60.000,-



Pakkeløsninger 3000 VA

Pris fra 60.000,- til 200.000,-



Pakkeløsninger 5000 VA

Pris fra 200.000,- til 250.000,-



Høyere
samtidig
forbruk

KRAFTPAKKER BESTÅENDE AV LØSE KOMPONENTER, MÅ INSTALLERES PÅ STEDET

Kraftpakke 230V, 1200 VA, 6000 Wt Concorde

En mindre 230 volt kraftpakke på 1200 VA som passer for deg som ønsker å benytte f.eks. småelektrisk utstyr og kjøkkenmaskiner på 230 volt. Komplette pakke med solcellepanel på 350 watt m/veggfeste, og 2 stk Concorde 305 At batteri. Art.nr 180012 **Kr 42 995,-**

Kraftpakke 230V, 1600 VA, 10160 Wt Rolls

En medium 230 volt kraftpakke på 1600 VA som passer for deg som ønsker å benytte f.eks. småelektrisk utstyr, kjøkkenmaskiner, støvsuger og elektrisk verktøy på 230 volt. Komplette pakke med solcellepanel på 350 watt m/veggfeste, og 605 At Rolls batterier. Art.nr 180018 **Kr 54 995,-**

Kraftpakke 230V, 2000VA, 3800 Wt Litium heat

En medium 230 volt kraftpakke på 2000 VA som passer for deg som ønsker å benytte f.eks. småelektrisk utstyr, kjøkkenmaskiner, støvsuger og elektrisk verktøy på 230 volt. Komplette pakke med solcellepanel 2 x 350 watt m/veggfeste, og 300 At Lithium Heat batteri. Art.nr 180034 **Kr 56 995,-**

Kraftpakke 230V, 2000 VA, 10160 Wt Rolls

En medium 230 volt kraftpakke på 2000 VA som passer for deg som ønsker å benytte f.eks. småelektrisk utstyr, kjøkkenmaskiner, støvsuger og elektrisk verktøy på 230 volt. Komplette pakke med solcellepanel 2 x 185 watt m/veggfeste, og 605 At Rolls batterier. Art.nr 180020 **Kr 58 995,-**

Kraftpakke 230V, 3000 VA, 10160 Wt Rolls

En større 230 volt kraftpakke på 3000 VA som passer for deg som ønsker å benytte f.eks. småelektrisk utstyr, kjøkkenmaskiner, støvsuger, elektrisk verktøy, vaskemaskin, kjøleskap og borehullspumpe på 230 volt. Komplette pakke med solcellepanel 2 x 350 watt m/veggfeste, og 605 At Rolls batterier. Art.nr 180030 **Kr 65 995,-**

Kraftpakke 230V, 3000 VA, 9600 Wt Shoto

En medium 230 volt kraftpakke på 2000 VA som passer for deg som ønsker å benytte f.eks. småelektrisk utstyr, kjøkkenmaskiner, støvsuger og elektrisk verktøy på 230 volt. Komplette pakke med solcellepanel 2 x 350 watt m/veggfeste, og 800 At Shoto batterier. Art.nr 180036 **Kr 84 995,-**

Kraftpakke 230V, 3000 VA, 20300 Wt Rolls

En større 230 volt kraftpakke på 3000 VA som passer for deg som ønsker å benytte f.eks. småelektrisk utstyr, kjøkkenmaskiner, støvsuger, elektrisk verktøy, vaskemaskin, kjøleskap og borehullspumpe på 230 volt. Komplette pakke med solcellepanel 2 x 350 watt m/veggfeste, og 1210 At Rolls batterier. Art.nr 180035 **Kr 91 995,-**

Kraftpakke 230V, 3000 VA, 12900 Wt Rolls

En større 230 volt kraftpakke på 3000 VA som passer for deg som ønsker å benytte f.eks. småelektrisk utstyr, kjøkkenmaskiner, støvsuger, elektrisk verktøy, vaskemaskin, kjøleskap og borehullspumpe på 230 volt. Komplette pakke med solcellepanel 4 x 350 watt m/bakkestativ, og 770 At Rolls batterier. Art.nr 180040 **Kr 121 990,-**

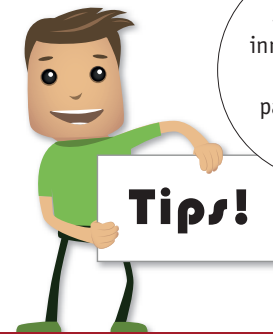

KRAFTPAKKER FERDIG MONTERT PÅ PLATE, KLAR TIL Å Plasseres PÅ STEDET

Kraftpakke 230V på plate, 3000 VA, 10000 Wt MG litium

En større 230 volt kraftpakke på 3000 VA som passer for deg som ønsker å benytte f.eks. småelektrisk utstyr, kjøkkenmaskiner, støvsuger, elektrisk verktøy, vaskemaskin, kjøleskap og borehullspumpe på 230 volt. Komplette pakke med solcellepanel 6 x 350 watt m/bakkestativ, og 400 At MG litium batterier. Art.nr 180107 **Kr 180 000,-**

Kraftpakke 230V på plate, 5000 VA, 15000 Wt MG litium

En stor komplett 230 volt kraftpakke på 5000 VA som passer for deg som ønsker å benytte f.eks. småelektrisk utstyr, kjøkkenmaskiner, støvsuger, elektrisk verktøy, vaskemaskin, kjøleskap, borehullspumpe og stekeovn på 230 volt. Her kan du også ha et høyere samtidig forbruk! Komplette pakke med solcellepanel 6 x 350 watt m/bakkestativ, og 600 At MG litium batterier. Art.nr 180108 **Kr 216 000,-**

Kraftpakke 230V på plate, 5000 VA, 15000 Wt MG litium

En stor komplett 230 volt kraftpakke på 5000 VA som passer for deg som ønsker å benytte f.eks. småelektrisk utstyr, kjøkkenmaskiner, støvsuger, elektrisk verktøy, vaskemaskin, kjøleskap, borehullspumpe og stekeovn på 230 volt. Her kan du også ha et høyere samtidig forbruk! Komplette pakke med solcellepanel 6 x 350 watt m/bakkestativ, og 600 At MG litium batterier. Art.nr 180111 **Kr 218 000,-**

KRAFTPAKKER FERDIG INSTALLERT I LÅSBART SKAP, MED ELLER UTEN AGGREGAT

Kraftpakke 230V i skap, 3000 VA, 20300 Wt Rolls

En større 230 volt kraftpakke på 3000 VA som passer for deg som ønsker å benytte f.eks. småelektrisk utstyr, kjøkkenmaskiner, støvsuger, elektrisk verktøy, vaskemaskin, kjøleskap og borehullspumpe på 230 volt. Komplette pakke med solcellepanel 4 x 350 watt m/bakkestativ, og 1210 At Rolls batterier. Pakkeløsning med og uten aggregat.

Uten aggregat

Art.nr 180117 **Kr 137 995,-**

Med aggregat

Art.nr 180118 **Kr 197 000,-**

Kraftpakke 230V i skap, 3000 VA, 12900 Wt Rolls

En større 230 volt kraftpakke på 3000 VA som passer for deg som ønsker å benytte f.eks. småelektrisk utstyr, kjøkkenmaskiner, støvsuger, elektrisk verktøy, vaskemaskin, kjøleskap og borehullspumpe på 230 volt. Komplette pakke med solcellepanel 4 x 350 watt m/bakkestativ, og 1210 At Rolls batterier. Pakkeløsning med og uten aggregat.

Uten aggregat

Art.nr 180103 **Kr 141 000,-**

Med aggregat

Art.nr 180113 **Kr 201 000,-**

Kraftpakke 230V i skap, 5000 VA, 26750 Wt Rolls

En stor komplett 230 volt kraftpakke på 5000 VA som passer for deg som ønsker å benytte f.eks. småelektrisk utstyr, kjøkkenmaskiner, støvsuger, elektrisk verktøy, vaskemaskin, kjøleskap, borehullspumpe og stekeovn på 230 volt. Her kan du også ha et høyere samtidig forbruk! Komplette pakke med solcellepanel 6 x 350 watt m/bakkestativ, og 1592 At Rolls batterier. Pakkeløsning med og uten aggregat.

Uten aggregat

Art.nr 180104 **Kr 184 000,-**

Med aggregat

Art.nr 180114 **Kr 242 000,-**



SOLCELLEPANELER



Sunwind er stolt leverandør av solcellepaneler til en rekke installasjoner der «bare det beste er godt nok». Ferdes du med båt langs vår langstrakte kyst finner du for eksempel et Sunwind-panel på hver eneste fyrlykt. Serien med Entry solcellepaneler har god kvalitet til en lav pris. Panelet leveres med +/- 5 % effekttoleranse, og med en effektgaranti på 20 år. Max Power-panelene er markedets mest effektive solcellepaneler. Hvert panel blir individuelt testet og kvalitetskontrollert. Max Power-panelene er de eneste på markedet med hele 30 års effektgaranti og 0% effekttoleranse. Alle Sunwinds solcellepaneler er produsert med kategori A-celler. Grid-panelene er spesialtilpassede solcellepaneler, et godt valg for deg som ønsker nett-tilknyttet solstrøm, eller til bruk på 12V hytta ved hjelp av en MPPT-regulator. Braketter for å henge opp panelet kommer i tillegg. Solcellepanel Gotland er godt egnet for bruk i båten, Arpina er spesialtilpasset bruk i bil/campingvogn, mens Solveig er en serie sammenleggbare paneler.

Solcellepanel Entry

Entry monokrystalinske solcellepaneler er gode og prisvennlige alternativer for hytteeieren. Entry leveres med +/- 5 % effekttoleranse, og med en effektgaranti på 20 år. Rammene er solide og tåler snø- og vindlast. Entry er produsert med såkalte kategori A-celler, altså god kvalitet på cellene. Panelene er CE-sertifisert, og produsert i ISO 9001-sertifisert fabrikk. Braketter for å henge opp panelet kommer i tillegg.

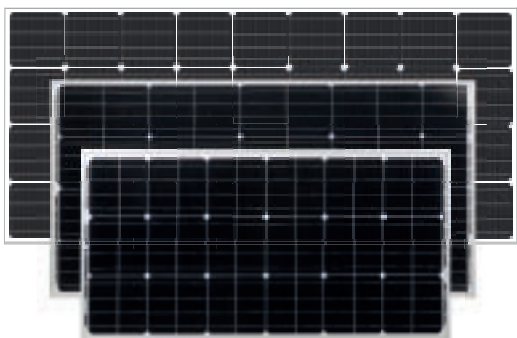

Solcellepanel Entry 90 watt

- Effekt: 90 watt
- Ladestrøm: 5,4 A
- Mål: 1005 x 520 x 35 mm

Art.nr 102290 **Kr 1 399,-**

Solcellepanel Entry 160 watt

- Effekt: 160 watt
- Ladestrøm: 9,6 A
- Mål: 1306 x 666 x 35 mm

Art.nr 102260 **Kr 2 499,-**

Solcellepanel Entry 200 watt

- Effekt: 200 watt
- Ladestrøm: 11,1 A
- Mål: 1460 x 670 x 35 mm

Art.nr 102220 **Kr 3 399,-**

Solcellepanel Max Power

Max Power monokrystalinske solcellepaneler er høyeffektive, helsorte solcellepaneler med maksimal arealeffektivitet. Cellene er kategori A-celler fra en av verdens største og mest erfarne solcellefabrikker. Alle solcellepanelene er individuelt testet og merket etter industrielle standarder. Både ramme og celler er produsert i de beste materialer og solcellepanelet vil ha en svært lang levetid. Vi gir hele 30 års effektgaranti og 0 % effekttoleranse.

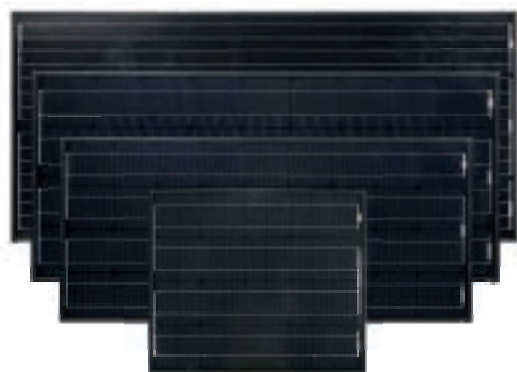

Solcellepanel Max Power 50 watt

- Effekt: 50 watt
- Ladestrøm: 3 A
- Mål: 630 x 540 x 35 mm

Art.nr 102540 **Kr 1 199,-**

Solcellepanel Max Power 75 watt

- Effekt: 75 watt
- Ladestrøm: 4,17 A
- Mål: 1108 x 501,6 x 35 mm

Art.nr 102475 **Kr 2 790,-**

Solcellepanel Max Power 100 watt

- Effekt: 100 watt
- Ladestrøm: 6 A
- Mål: 1195 x 540 x 40 mm

Art.nr 102400 **Kr 1 999,-**

Solcellepanel Max Power 185 watt

- Effekt: 185 watt
- Ladestrøm: 11,1 A
- Mål: 1482 x 666 x 40 mm.

Art.nr 102585 **Kr 3 199,-**

Tips

Et viktig parameter å ta hensyn til når du skal vurdere kvaliteten på et solcellepanel, er hvilken kategori cellene som er brukt i panelet, faller innenfor. Kategori A-celler er av beste kvalitet. De har ingen sprekker, fliser eller riper som reduserer effektiviteten av konvertering av solenergi til elektrisitet.

Solcellepanel Sunwind Grid 350 watt

Sunwind Grid 350W er et half-cut solcellepanel på 36 volt godt egnet for bruk på hytta med en MPPT-regulator, eller til nett-tilknyttede solcelleanlegg på hus og næringsbygg. Panelet er av svært god kvalitet og har høy effekt. 60 celler gjør det mer plasseringsvennlig en tradisjonelle Grid-paneler. 25 års garanti. Sort ramme og panel.

- Effekt: 350 watt
- Ladestrøm: 10,4 A
- Mål: 1765 x 1048 x 35 mm

Art.nr 102823 **Kr 2 990,-**



Solcellepaneler fleksible Gotland

Gotland er fleksible 12 volt solcellepanel som er spesielt godt egnet til bruk i båt, campingvogn og bil. Veldig lett å plassere, kan trækkes på. Perfekt for montering på buede overflater, kan bøyes inntil 20 %.

Solcellepanel Gotland 35 watt

- Effekt: 35 watt
- Ladestrøm: 2,1 ampere
- Mål: 365 x 665 x 2,5 mm
- Vekt: 1,2 kg

Art.nr 104235 **Kr 899,-**



Solcellepanel Gotland 60 watt, square

- Effekt: 60 watt
- Ladestrøm: 3,6 ampere
- Mål: 620 x 665 x 2,5 mm
- Vekt: 2 kg

Art.nr 104252 **Kr 1 499,-**



Solcellepanel Gotland 60 watt, long

- Effekt: 60 watt
- Ladestrøm: 2,94 ampere
- Mål: 103 x 360 x 2,5 mm
- Vekt: 1,8 kg

Art.nr 104254 **Kr 1 499,-**



Solcellepanel Gotland 80 watt

- Effekt: 80 watt
- Ladestrøm: 4,8 ampere
- Mål: 720 x 665 x 2,5 mm
- Vekt: 2,3 kg

Art.nr 104280 **Kr 1 899,-**



Solcellepanel Gotland 100 watt

- Effekt: 100 watt
- Ladestrøm: 6 ampere
- Mål: 1060 x 540 x 2,5 mm
- Vekt: 2,7 kg

Art.nr 104201 **Kr 2 499,-**



Solcellepanel Gotland 150 watt

- Effekt: 150 watt
- Ladestrøm: 9 ampere
- Mål: 1475 x 540 x 2,5 mm
- Vekt: 3,77 kg

Art.nr 104261 **Kr 3 499,-**

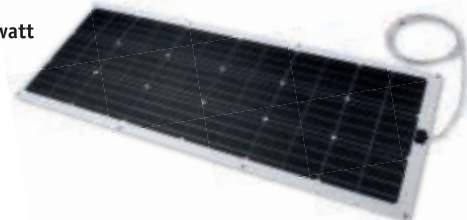

Solcellepaneler sammenleggbare Solveig m/regulator

Solveig sammenleggbare paneler er ideelle for mobilt bruk, de kan enkelt pakkes sammen. Ferdigmontert med Basic 10A regulator og kabel. Anbefales spesielt for båt, caravan, eller turgåere.

Solcellepanel Solveig sammenleggbare 80 watt

- Effekt: 80 watt
- Ladestrøm: 4,8 ampere
- Mål: 880 x 570 x 4 mm/
560 x 440 x 15 mm
- Vekt: 3,5 kg

Art.nr 102751 **Kr 2 699,-**

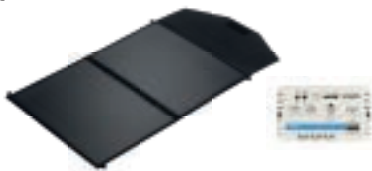

Solcellepanel Solveig sammenleggbare 120 watt

- Effekt: 120 watt
- Ladestrøm: 7,2 ampere
- Mål: 1280 x 570 x 4 mm/
560 x 440 x 20 mm
- Vekt: 4,8 kg

Art.nr 102720 **Kr 3 699,-**



Solcellepanel sammenleggbart 50 watt

Dette sammenleggbare solcellepanelet på 50 watt er ideelt for mobilt bruk. Kan også supplere anlegget på hytta, egnet for steder med liten plass f.eks. på båt.

- Effekt: 50 watt
- Ladestrøm: 2,78 ampere
- Mål: 1610 x 325 mm/
360 x 325 x 30 mm
- Vekt: 2,7 kg

Art.nr 102750 **Kr 1 799,-**



Solcellepaneler Arpina m/ferdigmontert brakett

Arpina er 12 volt solcellepaneler med ferdigmontert brakett/spoiler for montering på campingvogn eller bil.

Panelet gir sikker strømforsyning, minimal vindmotstand og støt på kjøretøytaket. Den integrerte braketten gir en enkel og jevn montering. Arpina 125 er blått med blanke braketter, mens Arpina 185 kan leveres i både blått med blanke braketter og sort med sorte braketter.

Solcellepanel Arpina 125W

- Effekt: 125 watt
- Ladestrøm: 7,5 ampere
- Mål: 1510 x 520 x 60 mm

Art.nr 102625 **Kr 2 399,-**

Solcellepanel Arpina 185W

- Effekt: 185 watt
- Ladestrøm: 11,1 ampere
- Mål: 1632 x 666 x 60 mm

Art.nr 102685 **Kr 3 199,-**

Solcellepanel Arpina 185W Black

- Effekt: 185 watt
- Ladestrøm: 11,1 ampere
- Mål: 1632 x 666 x 60 mm

Art.nr 102687 **Kr 3 499,-**



Tips!

Se flere sammenleggbare paneler under fritidskapitlet, side 80.



BRAKETTER OG FESTEMATERIELL



Solcellepanelet bør alltid monteres så du får solinnstrålingen så rett på panelet som mulig, det vil si sydvendt eller i sydvestlig retning. Med våre justerbare braketter for veggmontering på fasaden, kan du enkelt vinkle panelet i forhold til årstid. Festemateriellet i serien Solfix egner seg for deg som ønsker å montere solcellepanelene på taket. Et bakkestativ er aktuelt for deg som skal montere mange solcellepaneler, og du kanskje ikke har nok plass på en sørvendt fasade. Da panelene montert på et bakkestativ blir stående fritt, er det enkelt å få optimal vinkel og retning mot solen, og de er enklere å holde fri for snø. Paneler som monteres på bakkestativ produserer gjerne bedre da paneltemperaturen holdes nede fordi luften alltid får sirkulere godt rundt panelene. Multiflex monteringspakker er egnet for montering på campingvogn, bobil og båt. Til disse monteringspakkene anbefaler vi i tillegg bruk av Sikaflex og Sikaprimers til montering.

Brakett justerbar multi (50/75/90/100)

Braketter for montering av solcellepanel
 Max Power 50, 75 og 100 watt og Entry 90 watt.
 Braketten justeres to ganger pr år for optimale solforhold.

Art.nr 118120 Kr 799,-



Brakett justerbar multi (160/185/200)

Braketter for montering av solcellepanel
 Entry 160 og 200 watt og Max Power 185 watt.
 Braketten justeres to ganger pr år for optimale solforhold.

Art.nr 118105 Kr 799,-



Brakett justerbar multi (350 for 60 cellers paneler)

Justerbart brakettsett for 60 cellers solcellepanel.
 Passer Sunwind Grid 350 watt solcellepanel. Settet består av 3 stk braketter som gir maksimal understøtte og vridningsstabilitet for horisontal veggmontering av solcellepanelet.

Art.nr 118125 Kr 1 099,-



Monteringspakke Multiflex for 100/135/160 panel

For campingvogn og bobil. Inneholder: 4 stk z-profil aluminium, skruesett inkl gummilist, koblingsboks, IP-54, kabelgjennomføring, 5 m kabel

Art.nr 118170

Kr 940,-

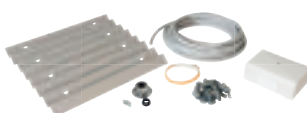

Monteringspakke Multiflex med plasthjørner for 100/135/160 panel

For campingvogn og bobil. Inneholder: 4 stk plasthjørner, hvite, skruesett inkl gummilist, kabelgjennomføring, 5 m kabel

Art.nr 118175

Kr 995,-



Monteringspakke Multiflex med plastskinner for 100/135/160 panel

For campingvogn og bobil. Inneholder: 2 stk plastskinner 530 mm hvite, skruesatt inkl gummilist, kabelgjennomføring, 5 m kabel

Art.nr 118180

Kr 995,-



Aluminiumsskinne Solfix Black, for takmontering

160 cm Black Art.nr 102960 Kr 360,-

220 cm Black Art.nr 102961 Kr 360,-



Skjøt for aluskinne Solfix

Art.nr 102962

Kr 99,-



Festebrakett Solfix, for papptak

Art.nr 102965

Kr 89,-



Festeklamme Solfix, enkel, 35 mm black

Art.nr 102964

Kr 45,-



Festebrakett Solfix, for taksten

Art.nr 102966

Kr 199,-



Festeklamme Solfix, dobbel, 35 mm black

Art.nr 102963

Kr 45,-



Bakkestativ for solcellepaneler

Bakkestående stativer for montering av flere solcellepaneler. Passer for montering av 4 stk 350 watt Grid-paneler, eller 6 stk 350 watt Grid-paneler. Enkelt å finne plass til flere paneler, og optimal vinkel mot solen. Ideelt med fri luftstrøm rundt panelene, og enklere å holde panelene frie for snø.

Stativet må fundamenteres fast, boltes i fast fjell eller i nedstøpt fundament.

Bakkestativ (justerbart)

4 x 350W Grid

Art.nr 118199 Kr 17 995,-

Bakkestativ (justerbart)

6 x 350W Grid

Art.nr 118200 Kr 19 995,-



Brakett for stolpe

Justerbar brakett for montering av solcellepanel på stolpe. Passer alle Entry og Max Power-paneler. Inneholder festeklammer for 35 og 40 mm ramme.

Art.nr 860113 Kr 1 195,-





VINDMØLLER



Vindenergi er tilgjengelig året rundt. Først og fremst i åpent terreng, ved sjøen og på høyfjellet er vindenergi et interessant alternativ eller supplement til energiforsyningen. Hytter som er plassert langt nord i landet eller som blir brukt mye også i den mørkeste årstiden har gjerne lite strøm dersom solcellepaneler er eneste energikilde. Den ideelle løsningen kan være å kombinere solenergi med vindenergi og dermed jevne ut energiproduksjonen i forhold til årstid.

Vindmølle X400

Vindmølle X400 er anbefalt til hytter som ligger ved kysten eller fritt på fjellet. I seilbåten er den velegnet for sikker og jevn strømforsyning også under lengre seilturer. I vårt klima er tilgangen på solenergi veldig varierende gjennom de fire årstidene, mens vinden blåser året rundt. Vindmøllen er særlig egnet i et hybridanlegg der hytta brukes mye i vintermånedene. Vindmøllen av svært høy kvalitet; høy effekt og lav startvind, lavt støynivå og lav vibrasjon.

X400 har en effekt på 400 watt ved en vindhastighet på 12,5 m/s og den trenger kun en vindhastighet på 2,5 m/s for å starte ladning. Med X400 følger en hybridregulator som også kan styre ladning fra solcellepaneler. Rotor diameter: 133 cm. 12 eller 24 volt spenning.

Vindmølle X400 - 12 volt

Art.nr 541150 Kr 14 990,-

Vindmølle X400 - 24 volt

Art.nr 541163 Kr 14 990,-

Mast til Vindmølle X400

Art.nr 541162 Kr 7 690,-

Regulator til X400 vindmølle 12V

Regulator for vindkraftverk 3-fas vekselstrøm. Regulatoren har også en innebygd brems som stopper eller bremser vindturbinen ved høyspenning og i ekstremt sterk vind.

Art.nr 541160 Kr 3 490,-



Vindenergi som alternativ energikilde

Forutsetningen for at vindmøller skal fungere er at det blåser på stedet. Vi har en tendens til å overvurdere vindressursene. Frisk bris (10 m/s) føles, selv om sommeren, som ubehagelig sterk vind. I innlandet må det være helt åpent terreng for at en vindgenerator skal kunne produsere tilfredsstillende med strøm. På fjellet, over tregrensen, er det sannsynligvis gode vindforhold. Best vind finner du ved kysten, og særlig hvis du har fri sikt mot syd-vest.

For å utnytte forholdene best mulig er det viktig å plassere vindgeneratoren så høyt som mulig, både i terrenget og på masten. Vindhastigheten øker med høyden, og øker du hastigheten med 1 m/s, vil dette

medføre 50 % mer strømprduksjon. Om vindhastigheten dobles, innebærer dette en firedobling av ladeeffekten. Alle vindgeneratorer vi leverer tåler mye vind, men ingen vindgenerator på markedet tåler turbulens over lengre tid.

Unngå turbulens, og vindgeneratoren vil få lengre levetid. Det skraverte feltet viser det turbulente området som er skapt av huset. H er høyden på huset, og vi ser at det turbulente området strekker seg 20 ganger høyden på huset i vindskyggen. Legg også merke til at det turbulente området strekker seg i høyden inntil 2 ganger husets høyde. En vindgenerator plassert i det skraverte området vil i løpet av kort tid bryte sammen.

En vindgenerator oppgir sin effekt ved den vindhastighet den er mest effektiv i. En 6-bladet vindgenerator er mer effektiv ved lavere vindhastighet enn en 3-bladet. Maksimaleffekten ved høy vind er gjerne tilsvarende bedre for en 3-bladet.

I forhold til solcellepaneler kan effekten av en vindgenerator virke høy, men ved moderate vindforhold på stedet vil kanskje resultatet ikke helt innfri forventningene. En vindgenerator riktig plassert og i et vindfullt område vil imidlertid kunne produsere store mengder strøm til batteriene.

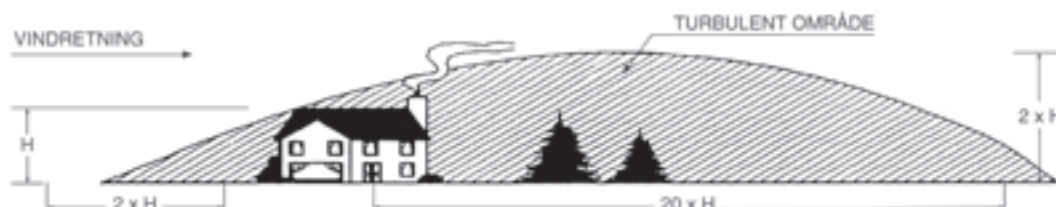



BATTERIER



En forutsetning for at du skal bli fornøyd med solcelleanlegget ditt er at du velger riktig batteri, både med hensyn til kvalitet, type og kapasitet. Husk at nye og gamle batterier ikke kan kobles sammen, så ikke underestimer ditt behov når du investerer i batterier første gang. Jo lenger periode du benytter hytta av gangen, jo større batteribank bør du ha.

Batterier produseres i mange kvaliteter og har forskjellige egenskaper avhengig av formål og bruk. AGM-batterier er tette og vedlikeholdsfrie batterier med gode egenskaper, god lademottakelighet og lav selvutlading. Litiumbatterier er vedlikeholdsfrie og er godt egnet for deg som ønsker å investere i en batteribank med lang levetid. De har også svært lav vekt som gjør de ekstra godt egnet i båt og caravan. Velg Lithium Heat dersom du er avhengig av litiumbatterier som kan lade i minusgrader, da BMS begrenser lading hvis celledetemperatur er under 0°C på tradisjonelle litiumbatterier. Vi gjør oppmerksom på at lading i minusgrader ofte krever ladestrøm via f.eks. aggregat, landstrøm eller dynamo. Se hele vårt batterisortiment på sunwind.no!

Batteri Lithium High Power 100At

Sunwind Lithium High Power 100At er et svært kraftig LiFePo4 litiumbatteri på 100 amperetimer med kapasitet på hele 200 ampere utladestrøm. Ypperlig for bruk i båt, caravan og på hytta. Lav vekt – egner seg ekstra godt i båt og caravan for lavere totalvekt. Også godt egnet som startbatteri. Egen app som kobles til via Bluetooth, integrert BMS.

- Kapasitet C100: 100 At
- Vekt : 13,5 kg
- Mål: 31 x 17,3 x 21,7 cm

Art.nr 152260 **Kr 7 499,-**



Batteri Sunwind Lithium Heat 100 At

Sunwind Lithium Heat 100At er et litiumbatteri med varmemefolie, tilpasset ladning i kuldegrader. Ved ladning i minusgrader varmes batteriet først opp til 0°C. Dette vil normalt sett kreve bruk av hurtiglader som aggregat eller lading fra landstrøm/dynamo. 100 amperetimer med kapasitet på hele 160 ampere utladestrøm. Dette er batteriet for deg som ønsker litiumbatteri til applikasjoner der lang levetid, ladning og bruk i kuldegrader er viktig. Batteriet har integrert Bluetooth slik at du kan lese av batteriets spenning og se hvor mange ampere som går inn/ut i egen app på din smarttelefon.

- Kapasitet C100: 100 At
- Vekt: 12,8 kg
- Mål: 33,5 x 17,4 x 19,1 cm

Art.nr 152256 **Kr 7 990,-**



Batteri Sunwind Caravan Lithium Heat 100At

Sunwind Caravan Lithium Heat 100At er et vedlikeholdsfritt LiFePo4 litiumbatteri med innebygget varmemefolie. Ved lading i minusgrader varmes batteriet først opp til 0°C. Dette vil normalt sett kreve bruk av hurtiglader som aggregat eller lading fra landstrøm/dynamo. Batteriet er spesielt tilpasset for å erstatte bly/syrebatterier som sitter under setet på mange bobiler. Det har derfor lav byggehøyde og festeknaster for klemmer i batterikassen. Batteriet har integrert Bluetooth slik at du kan lese av batteriets spenning og se hvor mange ampere som går inn/ut i egen app på din smarttelefon.

- Kapasitet C100: 100 At
- Vekt: 12,2 kg
- Mål: 33,5 x 17,4 x 19,1 cm

Art.nr 152255 **Kr 9 595,-**



Batteri Lithium 50 At

Sunwind Lithium 50At er et vedlikeholdsfritt LiFePo4 litiumbatteri med lang levetid. Litiumbatteriet egner seg både for profesjonell bruk og fritidsbruk. Nyt fordelene av rask oppladning, god lademottakelighet, lav selvutlading, integrert BMS, og egen app som kobles til via bluetooth. Batteriet har svært lav vekt som gjør det godt egnet i båt og caravan.

- Kapasitet C100: 50 At
- Vekt : 7,5 kg
- Mål: 25 x 16 x 18 cm

Art.nr 152250 **Kr 4 499,-**



Batteri Lithium Heat 300At

Sunwind Lithium Heat 300At er et vedlikeholdsfritt LiFePo4 litiumbatteri med innebygget varmemefolie, og egner seg ypperlig i et solcelleanlegg eller som et forbruksbatteri. Lades raskt opp, kan lade i kuldegrader, lang levetid, svært god lademottakelighet, integrert Bluetooth og BMS. Ved ladning i minusgrader varmes batteriet først opp til 0°C. Dette vil normalt sett kreve bruk av hurtiglader som aggregat eller lading fra landstrøm/dynamo.

- Kapasitet C100: 300 At
- Vekt : 35,3 kg
- Mål: 52 x 26,8 x 22,8 cm

Art.nr 152230 **Kr 25 195,-**



Batteri Sunwind AGM

Sunwind AGM-batterier er fullstendig vedlikeholdsfrie batterier. De har lav selvutladning (kun 2 % per måned) og god lademottakelighet. Batteriet på 136 At er egnet for deg som har forholdsvis lavt forbruk. Enhetene på 260 At eller 292 At er egnet for deg med moderat forbruk, koble gjerne sammen flere batterier for økt kapasitet. 550 inn/utladinger til 50 %.



Batteri Sunwind AGM 136 At

- Kapasitet C100: 136 At
- Kapasitet C20: 118 At
- Vekt: 32,5 kg
- Mål: 329 x 173 x 209 mm

Art.nr 153422 **Kr 3 999,-**

Batteri Sunwind AGM 260 At

- Kapasitet C100: 260 At
- Kapasitet C20: 226 At
- Vekt: 64 kg
- Mål: 522 x 220 x 220 mm

Art.nr 153445 **Kr 6 599,-**

Batteri Sunwind AGM 292 At

- Kapasitet C100: 292 At
- Kapasitet C20: 254 At
- Vekt: 73,5 kg
- Mål: 521 x 270 x 203 mm

Art.nr 153490 **Kr 7 699,-**

Batteri Concorde AGM 305 At

Concorde AGM-batteriet har den lengste levetiden, den høyeste grad av sikkerhet og de beste tekniske egenskapene. Svært godt egnet for deg som bruker hytta ofte, lang levetid, opptil 1000 50 % utladninger. Lav selvutladning, kun 1 % per måned. Kan dyputlades.

- Kapasitet C100: 305 At
- Kapasitet C20: 258 At
- Vekt: 72,1 kg
- Mål: 526 x 278 x 260 mm

Art.nr 555015 **Kr 12 999,-**



Batteri bly/syre Rolls S-605, 605 At 6V

Dette Rolls-batteriet på 605 At har svært gode egenskaper for større anlegg. 7 års garantiprogram, lang levetid. Dette batteriet leveres i 6 volt, det betyr at man må ha minst to stk for å få 12 volt. S-600 batteriet har en gunstig vekt som gjør at det er mulig å få det frem på steder uten bilvei. 1280 utladninger til 50%.

- Kapasitet C100: 605 At
- Kapasitet C20: 468 At
- Vekt: 57 kg
- Mål: 318 x 181 x 425 mm

Art.nr 540244 **Kr 6 790,-**



Batteri bly/syre Rolls 4KS21P 1481 At

Dette Rolls-batteriet på 1481 At har svært gode egenskaper for større anlegg.

Rolls Solar er en serie kvalitetsbatterier med meget gode egenskaper for større anlegg. Dersom du har behov for store mengder strøm er Rolls-batteriene de rette for deg. Batteriene leveres med 10 års prorata garantiprogram. Batteriene leveres som 4 volt celler noe som betyr at man må ha seks stykker for å få for eksempel en 24 volt batteribank.

- Kapasitet C100: 1481 At
- Kapasitet C20: 1148 At
- Vekt: 121 kg
- Mål: 40 x 23,8 x 62,9 cm

Art.nr 540248 **Kr 15 999,-**



Batteri Shoto Bly Karbon 2V

Shoto Bly Karbon er kvalitetsbatterier med svært god lademottakelighet. De er vedlikeholdsfrie, har lang levetid, også ved dype utladninger, og er veldig sikre i bruk. Batteriet er godt egnet i kraftpakkeinstallasjoner der man ønsker vedlikeholdsfrie batterier til en fornuftig pris. Batteriene leveres som 2V celler: ved kjøp av en batteripakke 12/24/48V leveres de med mellomkoblinger.

Shoto Bly Karbon 2V 800 At

- Kapasitet C100: 800 At
- Spenning: 2V
- Vekt: 59 kg
- Mål: 29,9 x 21,1 x 35,8 cm

Art.nr 153800 **Kr 7 999,-**



Shoto 2V Bly Karbon 1000 At

- Kapasitet C100: 1000 At
- Spenning: 2V
- Vekt: 71 kg
- Mål: 35,7 x 21,1 x 35,8 cm

Art.nr 153810 **Kr 10 499,-**



Batterimodul MG HE litium

MG HE-batteriserie er basert på battericeller med svært høy energitetthet. Dette betyr mer energi i mindre vekt. Disse batteriene gir svært stor fleksibilitet for systemkonfigurasjonen til ulike formål. På systemnivå kan et spenningsområde på 25,2 V opp til 465 V og et kapasitetsområde på 2,5 kWh til 720 kWh installeres med 25,2 V-modulene. Disse batteriene benyttes blant annet i våre litium kraftpakker. Maks anbefalt ladestrøm pr batteri er 200A og maks utladestrøm er 300A. Denne strømmen dobles for hvert batteri man setter i parallel. Velg mellom 300 At, 7500 Wh eller 200 At, 5000 Wh. Må benyttes med ekstern MG Master LV BMS.

Batterimodul MG HE 24V/200/5000Wh

Art.nr 540256 **Kr 49 990,-**

Batterimodul MG HE 24V/300/7500Wh

Art.nr 540262 **Kr 64 999,-**



MG Master LV

MG Master LV er sikkerhets- og kontrollenheten til batterisystemet i området 12V til 96V. Det beskytter de tilkoblede batterimodulene mot overladning, underspenning, for høy/lav temperatur og styrer balanseringen av battericellene som er svært viktig for sikkerheten i et litiumsystem. Denne må benyttes sammen med 200 og 300 HE-batteriene. Ampere henviser til hvor mye strøm den tåler.

BMS MG Master LV 48V 150A

Art.nr 540258 **Kr 13 990,-**

BMS MG Master LV 48V 400A

Art.nr 540257 **Kr 15 990,-**

BMS MG Master LV 48V 600A

Art.nr 540260 **Kr 18 990,-**





SOLCELLEREGULATORER



En solcelleregulator er enkelt forklart solcelleanleggets hjerne. Solcelleregulatorens viktigste oppgave i et solcelleanlegg er å sikre riktig lading av batteriet. Forskjellige regulatormodeller leveres med mange ulike funksjoner. Det finnes to typer regulatorer: MPPT eller PWM. Har du et lite solcelleanlegg med ett eller to paneler du ønsker å parallellkoble, er en PWM-regulator best egnet. I større anlegg hvor du ønsker å seriekoble flere paneler er MPPT det beste valget. Har du Grid-paneler, må du ha en MPPT-regulator.

Ved valg av solcelleregulator er det viktig å først og fremst se at regulatoren er ment for å lade den typen batteri du har på hytta. Peak Power 30A er forhåndsprogrammert for litiumbatterier, men kommer med batterivelger. Victron SmartSolar-serien er justerbar for ulike batterityper: litium, AGM, gel, åpne batterier og bly/syre. Sunwind 16VA og 20AVAB er kun egnet for AGM-batterier.

Solcelleregulator Basic

En tradisjonell, budsjettvennlig PWM-regulator med eget USB uttak for lading av telefoner osv. Gel, AGM eller bly/syre batterivelger.

Batterispennning: 12/24 volt

Basic 10A

- Ladestrøm: 10 ampere

Art.nr 540177 **Kr 495,-**

Basic 20A

- Ladestrøm: 20 ampere

Art.nr 540179 **Kr 595,-**



Solcelleregulator Victron Blue Solar 10 A

En svært prisgunstig solcelleregulator som er godt egnet for litt mindre solcelleanlegg og er et populært valg for båter og campingvogner.

- Batterispennning: 12/24 volt

- Ladestrøm: 10 ampere

Art.nr 540178 **Kr 890,-**



Solcelleregulator Morningstar PS30

En digital regulator der du enkelt kan avlese ladestrøm, forbruk og batterispennning. Svært høy presisjon og kontroll på ladestrøm og avlesning/måling. Kan brukes med gel-, AGM- og syrebatterier. Tåler 25% overbelastning.

- Batterispennning: 12/24 volt

- Max ladestrøm: 30 A eller ca. 6 stk 80 watts solcellepaneler

Art.nr 540132 **Kr 3 590,-**



Solcelleregulator PeakPower MPPT

De populære PeakPower solcelleregulatorene kommer med forbedret energieffektivitet som gir bedre utnyttelse av solenergien. Enkle å lese av. Regulatorene er justerbare for alle batterityper, 30A er ferdig innstilt for litiumbatterier.

PeakPower MPPT 10A

- Ladestrøm: 10 ampere
- Max paneleffekt 12V: 130W
- Max paneleffekt 24V: 260W

Art.nr 540168 **Kr 1 290,-**

PeakPower MPPT 20A

- Ladestrøm: 20 ampere
- Max paneleffekt 12V: 260W
- Max paneleffekt 24V: 520W

Art.nr 540169 **Kr 1 790,-**

PeakPower MPPT 30A

- Ladestrøm: 30 ampere
- Max paneleffekt 12V: 390W
- Max paneleffekt 24V: 780W

Art.nr 540174 **Kr 1 995,-**



Solcelleregulator Duo MPPT 20A

Duo MPPT 20A er en solcelleregulator som kan lade to batteribanker samtidig, for eksempel startbatteri og forbruksbatteri i båten eller bobilen. Avansert MPPT teknologi, med innebygget LCD-display.

- Ladestrøm: 20 ampere
- Max paneleffekt 12V: 260W
- Max paneleffekt 24V: 520W

Art.nr 540158 **Kr 1 299,-**



Solcelleregulator Sunwind 16VA

Solcelleregulator Sunwind 16VA er en analog regulator som passer mindre solcelleanlegg. Regulatoren er utstyrt med et voltmeter for kontroll av batteriets ladetilstand og et amperemeter for avlesning av strømproduksjon og -forbruk.

Max inngangsstrøm: 16 VA eller ca. 180 watt solcellepanel. Tilpasset AGM-batterier.

Art.nr 540113 **Kr 1 995,-**



Solcelleregulator Sunwind 20 AVAB

Få full kontroll over lading, batteritilstand og forbruk samtidig. Solcelleregulatoren kommer med 2 stk. amperemeter, ett for lading og ett for forbruk, og et voltmeter for kontroll av batteriets ladetilstand. Enkel tilkobling for 2 solcellepaneler.

Max inngangsstrøm: 20 ampere eller ca. 240 watt solcellepanel. Tilpasset AGM-batterier.

Art.nr 540118 **Kr 3 195,-**

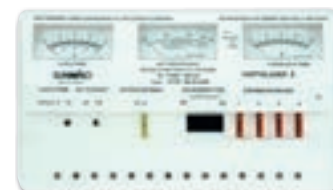

Solcelleregulator Victron SmartSolar MPPT 75/15

MPPT-regulator som er godt egnet for mindre solcelleanlegg der du ønsker å seriekoble flere 12V solcellepaneler. Innebygget Bluetooth for trådløst oppsett mot smarttelefon for avlesning. Regulatoren kommer med forbrukskurs.

- Ladestrøm: 15 ampere
- Max paneleffekt 12V: 220 W
- Max paneleffekt 24V: 440 W
- Max spenning inn: 75V

Art.nr 540201 **Kr 1 599,-**



Solcelleregulator Victron SmartSolar MPPT

MPPT-regulatorer som er godt egnet for litiumbatterier og AGM-batterier. SmartSolar har innebygget Bluetooth for trådløst oppsett mot smarttelefon for avlesning. Beskyttet mot overoppheting og omvendt polaritet. Regulatorene er uten forbrukskurs.

Victron SmartSolar MPPT 100/30

- Åpen kretsspenning PV: 100V
- Batterispenning: 12V/24V
- Ladestrøm: 30 ampere

Art.nr 540198 **Kr 2 990,-**



Victron SmartSolar MPPT 100/50

- Åpen kretsspenning PV: 100V
- Batterispenning: 12V/24V
- Ladestrøm: 50 ampere

Art.nr 540199 **Kr 4 199,-**



Solcelleregulator Victron SmartSolar MPPT 150/60

Solcelleregulator Victron SmartSolar 150/60 er en MPPT-regulator som er godt egnet for de fleste batterityper. Egnert for blant annet litium- eller AGM-batterier. SmartSolar 150/60 har innebygget Bluetooth for trådløst oppsett mot smarttelefon for avlesning.

- Ladestrøm: 60 ampere
- Max paneleffekt 12V: 860W
- Max paneleffekt 24V: 1720W

Art.nr 540211 **Kr 7 999,-**



Solcelleregulator Victron SmartSolar MPPT 150/70

Denne MPPT solcelleregulatoren fra Victron passer godt i litt større installasjoner. Det kan seriekoble inntil 20 enheter. Alle parametere for batterispenning er justerbare. MPPT-teknologi gir bedre ladning.

- Velger automatisk batterispenning 12V /24V /36V /48V
- Max ladestrøm: 70 ampere
- Max paneleffekt 12V: 1000W
- Max paneleffekt 24V: 2000W

Art.nr 540204 **Kr 8 499,-**



Solcelleregulator Victron SmartSolar MPPT 150/85

Victron Smart Solar VE.CAN bruker den nyeste og raskeste teknologien for å konvertere energi fra solcellepanelet til din batteribank. Denne MPPT solcelleregulatoren fra Victron passer godt i litt større installasjoner. Denne regulatoren kan også lade opp et helt utladet batteri, og fungerer med batterispenning helt ned til 0 volt.

- Ladestrøm: 85 ampere
- Max paneleffekt 12V: 1200W
- Max paneleffekt 24V: 2400 W

Art.nr 540212 **Kr 10 995,-**



MPPT eller PWM - hva skal jeg velge?

PWM regulatoren har i de fleste tilfeller fordelen at de har et lavere egetforbruk. Dette kan bety mye på fjellhytter som ligger værhardt til hvor solpanel kan stå nedsnødd over lengre tid. De egner seg derfor godt for mindre solcellepakker, typisk med ett solpanel eller anlegg opp til omlag 300W paneleffekt.

MPPT regulatoren har visse fordeler fremfor PWM regulatoren. MPPT står for Maximum Power Point tracking. På denne typen regulator kan man enkelt forklart utnytte en høyere panelspenning, for eksempel ved å seriekoble flere paneler inntil den maksimale grensen for åpen kretsspenning og effekt regulatoren tåler. Dette har visse fordeler fordi man da kan høste litt ekstra energi ved soloppgangen og solnedgang samt at man kan benytte seg av tynnere kabel ved høyere spenning fordi strømmen er lavere. Eks; som tommelfingerregel bør man benytte 1 mm² kabeltverrsnitt pr lengdemeter man strekker med kabel fra ett enkelt 12V panel til laderegulator. Dette betyr at på 10 meter strekk skal man benytte 10 mm² kabel for å unngå spenningsstap. Seriekobler man derimot to paneler dobles spenningen og kabeltverrsnittet kan halveres.

Tidligere var både solpaneler og MPPT regulatorer kostbare. I dag har panelene blitt vesentlig rimeligere og det har også de mindre MPPT regulatorene. Skal man seriekoble paneler og utnytte MPPT regulatorens fortreffelighet er man avhengig av at panelene som seriekobles er like, altså samme størrelse og aller helst samme fabrikat, samt at de vender samme vei mot solen. En slik seriekobling er også avhengig av at panelene får relativt like solforhold gjennom dagen slik at trær etc ikke skygger for deler av panelene i strengen. I slike tilfeller er parallellkobling ett bedre valg og dermed en PWM regulator. Generelt leveres de aller fleste PWM regulatorer med en eller flere forbrukskurser hvor den/de er sikret i regulatoren. Dette er noe langt færre MPPT modeller har. En MPPT regulator har en liten mikroprosessor (datamaskin) som hele tiden ligger og tracker panelspenningen, denne gjør at eget forbruket til MPPT modellene øker, samt at på rimelige modeller er ikke de så raske at de effektivitetsmessig vinner så mye. Selv en del MPPT modeller i det midtre prissjiktet kan ikke starte trackingen før panelspenningen er om lag 5V høyere enn batterispenningen. Det blir derfor lite



å hente før man har en vesentlig høyere panelspenning (seriekoblet) enn batterispenningen.

Konklusjon: Sammenlikner man MPPT vs PWM i pris er MPPT modellene med tilsvarende funksjoner og kvalitet som PWM modellene en del dyrere i innkjøp. For større anlegg med flere paneler der de kan monteres i samme himmelretning vil MPPT være å foretrekke. MPPT regulatoren virkningsgrad øker også med batterispenningen, noe som betyr at effekten av en MPPT regulator prismessig i forhold til hva man får igjen er langt høyere i ett 48V system vs ett 12V system. På en båt med ett panel montert på styrbord og ett på babord side av båten vil en PWM modell være det eneste rette valget.



KOMBINERT VEKSELRETTERE/LADERE



Ved hjelp av en Victron vekselretter og lader kan du få 230 volt i hytta eller båten – helt uten hjelp fra e-verket. Vekselretteren gir deg 230 volt vekselspanning fra likespenningen fra et vanlig batteri. Forutsatt at du har stor nok batteribank kan du ved hjelp av Victrons vekselretter benytte deg av alt 230 volts utstyr på hytta: lys, kjøleskap, TV-spill, TV, komfyr, verktøy, PC, stereoanlegg, hårføner, mikrobølgeovn – det du måtte ønske! Victron vekselrettere/ladere fungerer utmerket med de fleste strømaggregater, og sammen med et aggregat som kan etterfylle batteriene dine ved behov vil Victron vekselretter fungere optimalt. Victron kan stoppe og starte aggregatet automatisk ved lav batterispenning eller høyt forbruk. Lader/vekselretter fra Victron har høy strømkapasitet for vanskelige laster, og er sikret mot kortslutning, feil polaritet, høy temperatur, høy eller lav batterispenning og overbelastning. Enhetene har temperaturkompensert lading.

Se hele utvalget av Victron vekselrettere/ladere på sunwind.no.

Vekselretter/lader Victron MultiPlus

MultiPlus kombinert lader og vekselretter gjør at overgangen mellom ladning og vekselretting foregår uten avbrudd, og sikrer jevn og kontinuerlig strømtilførsel. MultiPlus kan automatisk starte og stoppe strømaggregatet ved lav batterispenning eller høyt forbruk (forutsetter start/stopp automatikk på aggregatet), eller gi beskjed om at aggregatstart er tilrådelig.

Victron MultiPlus 12/1200/50 230V

- Kontinuerlig effekt: 1200 VA
- Maksimal effekt: 2100 W
- Ladestrøm 12V: 50 A
- Anbefalt batterikapasitet: (min): 300 At

Art.nr 192012

Kr 11 999,-



Victron MultiPlus 12/2000/80 230V

- Kontinuerlig effekt: 2000 VA
- Maksimal effekt: 4000 W
- Ladestrøm 12V: 80 A
- Anbefalt batterikapasitet (min): 500 At

Art.nr 192020

Kr 15 999,-



Victron MultiPlus 12/3000/120 230V

- Kontinuerlig effekt: 3000 VA
- Maksimal effekt: 6000 W
- Ladestrøm 12V: 120 A
- Anbefalt batterikapasitet (min): 800 At

Art.nr 192029

Kr 20 999,-



Vekselretter/lader Victron Multi 12/500/20 230V

Det perfekte valget for deg som behøver både lader til batteribanken og vekselretter for 230V. For deg som ikke har så stor batteribank eller har krav til veldig kraftkrevende utstyr er dette en god kombiløsning.

- Kontinuerlig effekt: 500 VA
- Maksimal effekt: 900 W
- Ladestrøm 12V: 20 A
- Anbefalt batterikapasitet (min): 250 At

Art.nr 192018 Kr 5 990,-



Vekselretter/lader Victron Quattro

Vekselretter/lader Victron Quattro har to 230 volt AC-innganger og to 230 volt AC-utganger. To innganger kan være nyttig om du har to strømkilder (2 stk aggregat eller aggregat og landstrøm). Quattro velger den strømkilden som gir strøm.

Victron Quattro 12/3000/120 230V

- Kontinuerlig effekt: 3000 VA
- Maksimal effekt: 6000 W
- Ladestrøm 12V: 120 A
- Anbefalt batterikapasitet (min): 800 At

Art.nr 192053

Kr 25 995,-



Victron Quattro 24/5000/120 230V

- Kontinuerlig effekt: 4500 VA
- Maksimal effekt: 5000 W
- Ladestrøm 12V: 120 A/24 V
- Anbefalt batterikapasitet (min): 800 At/24 V

Art.nr 192050

Kr 32 995,-



Vekselretter/lader EasySolar

Vekselretter/lader Victron EasySolar kombinerer MPPT laderegulator, inverter/lader og 230V-strømdistribusjon i en og samme enhet som er godt egnet der du ønsker en kompakt installasjon og fortrinnsvis har batterier og øvrig utstyr samlet der utstyret betjenes. EasySolar 24/3000/70-50 MPPT 150/70 har integrert Color Control.

EasySolar 24/1600/40-16 230V MPPT 100/50 230V

- Kontinuerlig effekt: 1600 VA
- Maksimal effekt: 3000 W
- Ladestrøm 12V: 40 A
- Anbefalt batterikapasitet (min): 200 At

Art.nr 191944

Kr 16 999,-



EasySolar 24/3000/70-50 MPPT 150/70 Color Control 230V

- Kontinuerlig effekt: 3000 VA
- Maksimal effekt: 6000 W
- Ladestrøm 12V: 70 A
- Anbefalt batterikapasitet (min): 400 At

Art.nr 191964

Kr 25 599,-





OMFORMERE



En omformer omgjør 12 volt likestrøm til 230 volt vekselstrøm slik at du kan bruke vanlig 230 volt utstyr når kun 12 volt batteristrøm er tilgjengelig. Det typiske solcelleanlegget er basert på 12 volt batterier. Dette medfører at utstyr som benyttes i slike anlegg må være tilpasset denne type strøm og spenning. Sunwind sinusomformer 300W og 600W passer deg som skal lade mindre ting som mobiltelefoner og lignende, mens 1500W og 2500W er egnet for litt større produkter som støvsuger, kaffetrakter osv. Victron Phoenix omformere med helt ren sinus kommer med VE direct inngang slik at den kan kobles mot for eksempel batterimonitor, fjernkontrollpanel osv. Batterikabler kjøpes i tillegg. Victron Orion DC/DC 12/12 er egnet for bruk med produkter som krever konstant 12V spenning, til tross for at batteribanken leverer en lavere spenning. Orion 24/12 er egnet for deg med 24 volt batteribank og skal benytte 12 volt utstyr i hytta.

Se hele utvalget av Victron omformere på sunwind.no

Sinusomformere Sunwind

Meget anvendelige omformere med ren sinus. Omformeren omgjør 12 volt likestrøm (DC) til 230 volt vekselstrøm (AC). Liten størrelse, lav vekt, stabil, og høy konverteringseffektivitet er blant fordelene.

Sinusomformer Sunwind 300 watt

- Innspenning: 12 V
- Kontinuerlig effekt: 300 W
- Egetforbruk: 6 W

Art.nr 541263

Kr 1 399,-



Sinusomformer Sunwind 600 watt

- Innspenning: 12 V
- Kontinuerlig effekt: 600 W
- Egetforbruk: 10 W

Art.nr 541266

Kr 1 999,-



Sinusomformer Sunwind 1500 watt

- Innspenning: 12 V
- Kontinuerlig effekt: 1500 W
- Egetforbruk: 14 W

Art.nr 541268 Kr 3 799,-



Sinusomformer Sunwind 2500 watt

- Innspenning: 12 V
- Kontinuerlig effekt: 2500 W
- Egetforbruk: 14 W

Art.nr 541278 Kr 5 995,-



Sinusomformer Phoenix VE direct

Phoenix sinusomformer transformerer strømmen fra 12 – 230 volt, og gir helt ren sinuskurve. Ren sinuskurve gjør at elektrisk utstyr fungerer optimalt.

Sinusomformer Phoenix VE direct 12/250

- Batterispenning: 9,3 – 17 V
- Kontinuerlig effekt: 250 VA
- Maksimal effekt: 400 W
- Egetforbruk: 4,2 W
i Eco-modus 0,8 W

Art.nr 191993 Kr 1 449,-



Sinusomformer Phoenix VE direct 12/375

- Batterispenning: 9,3 – 17 V
- Kontinuerlig effekt: 375 VA
- Maksimal effekt: 700 W
- Egetforbruk: 6,1 W
i Eco-modus 0,9 W

Art.nr 191994 Kr 1 849,-



Sinusomformer Phoenix VE direct 12/800

- Batterispenning: 9,3 – 17 V
- Kontinuerlig effekt: 650 VA
- Maksimal effekt: 1500 W
- Egetforbruk: 6,5 W
i Eco-modus 1 W

Art.nr 191995 Kr 3 699,-



Omformer Victron Orion 24/12-20 DC/DC

DC/DC omformer som passer godt sammen med våre 24 volt kraftpakker, dersom du behøver mye strøm til 12 volt. Et utmerket valg til for eksempel Wallas, dersom du har en 24 volt batteripakke.

- Maks startstrøm: 350 watt
- Mål: 7,2 x 13,2 x 20 cm

Art.nr 192064 Kr 695,-



Omformer Victron OrionDC/DC m/galvanisk skille

Denne omformeren leverer eksakt spenning uansett om batterispenningen er 9 eller 18 volt slik at du får forhåndsinnstilt spenning ut. Kan også benyttes som tilleggsleder for batteri.

- Batterispenning: 9,5 – 18,9 V
- Strømtrekk: maks. 8,3 A (100 W)
- Mål: 4,9 x 8,8 x 15,2 cm

Art.nr 192000 Kr 999,-



Omformer 230 til 12 volt, 5 ampere

Denne omformeren gjør om 230 volt til 12 volt. Den passer til dusjpakke 12 volt for deg som har 230 volt på hytta.

- Ampere: 5 A
- Watt: 50 W

Art.nr 602211 Kr 599,-





VICTRON BATTERILADERE OG TILBEHØR



Her finner du rene batteriladere for deg som kun trenger å lade batteriene raskt og effektivt. Victron Energy batteriladere er blant markedets beste ladere. Centaur-serien er analoge batteriladere som passer utmerket for deg som ikke lader batteriene kontinuerlig hele året. Til denne typen bruk anbefales Phoenix-serien som er mikroprosessorstyrte batteriladere. Enhver hytteeier som er interessert i å følge med på batteribanken bør ha en batterimonitor: den gir full oversikt over batteriets tilstand og livsløp. Ønsker du å monitorere alt som skjer i solcelleanlegget anbefaler vi Victron Cerbo GX eller Venus.

Se det komplette sortimentet Victron batteriladere på sunwind.no.

Batterimonitor Victron BMV

En avansert og nøyaktig "tankmåler" som gir full oversikt over batteriets tilstand og livsløp. BMV712 har integrert Bluetooth som gjør at du enkelt kan lese av dataene med en app på din smarttelefon.

Victron BMV 700

Art.nr 158161

Kr 1 995,-

Victron BMV 712

Art.nr 158154

Kr 2 699,-



Kabel 95 mm² til batterimonitor 0,5 m

Art.nr 158195 Kr 675,-

Batterimonitor Victron SmartShunt 500A

SmartShunt er en komplett batteriovervåker uten skjerm. SmartShunt kobles til VictronConnect-appen på din telefon (eller nettbrett) via Bluetooth, og batteriparameterne kan enkelt leses av.

Art.nr 158148 Kr 1 999,-



Victron Cerbo GX

Systemmonitor Victron Cerbo GX er et kommunikasjonscenter som gir deg full kontroll over ditt system, uansett hvor du er. Du får direkte tilgang ved å bruke GX Touch 50-skjermen (tilbehør).

Art.nr 158150 Kr 4 690,-

Victron GX Touch 50

Berørings skjerm til Victron Cerbo GX.

Art.nr 158151 Kr 3 549,-



Victron Cerbo GX touch 50

Victron Cerbo GX og GX Touch 50 berørings skjerm.

Art.nr 158152 Kr 7 990,-

Victron Venus Controller GX

Et kommunikasjonscenter for installasjoner som består av flere Victron-enheter.

Art.nr 158189

Kr 4 495,-



Victron GlobalLink 520

GlobalLink gir full innsikt i dine Victron installasjoner uten at du er tilkoblet nettet. De første fem årene får du ingen månedlige avgifter eller abonnementer da dette er inkludert.

Art.nr 158197

Kr 4 995,-



Modem Victron GX LTE 4G

GX LTE 4G er et mobilmodem for vårt GX-utvalg av overvåkingsprodukter. Det gir en mobil internettforbindelse for systemet og tilkobling til VRM Portal.

Art.nr 158196 Kr 3 495,-



Batteriladere Victron Blue Smart

Svært effektive ladere for deg som ønsker å etterfylle solstrømsbatteriene med aggregat. Kan også benyttes som strømforsyning. Med batterivelger. Laderen har innebygget Bluetooth og kan kommunisere med smarttelefon. Egnert til gjenopp-rettning av helt utladede og over oppbrukte batterier.

Victron Blue Smart 15A

• Ladestrøm: 15 A

• Akseptert innspenning: 230V

Art.nr 185218

Kr 1 999,-



Victron Blue Smart 30A

• Ladestrøm: 30 A

• Akseptert innspenning: 180 – 265 V

Art.nr 185227

Kr 2 699,-



Kabel til Blue Smart lader 15A

(m/klemmer)

Art.nr 185228

Kr 199,-



Batteriladere Victron Centaur

Batterilader Victron Centaur er en serie analoge rene ladere for deg som trenger å lade batteriene raskt og effektivt, men ikke lader batteriene kontinuerlig hele året.

Victron Centaur 12/30

• Output: 30 A

• Batterikapasitet: 120 – 300 At

Art.nr 192083 Kr 5 499,-

Victron Centaur 12/50

• Output: 50 A

• Batterikapasitet: 200 – 500 At

Art.nr 192082 Kr 6 999,-



Victron Centaur 12/60

• Output: 60 A

• Batterikapasitet: 240 – 600 At

Art.nr 192063 Kr 7 290,-

Victron Centaur 12/80

• Output: 80 A

• Batterikapasitet: 320 – 800 At

Art.nr 192080 Kr 11 995,-

Victron Centaur 12/100

• Output: 100 A

• Batterikapasitet: 400 – 1000 At

Art.nr 192081 Kr 14 900,-

Batteriladere Victron Phoenix

Victron Phoenix er rene batteriladere for deg som trenger å lade batteriene raskt og effektivt året rundt.

Victron Phoenix 12/30

• Output: 30 A

• Batterikapasitet: 120 – 300 At

Art.nr 185530 Kr 6 690,-

Victron Phoenix 12/50

• Output: 50 A

• Batterikapasitet: 200 – 500 At

Art.nr 185550 Kr 8 995,-





AGGREGATPAKKER



Her finner du komplette aggregatpakker som er egnet for autonom drift sammen med våre kraftpakker. Aggregatpakkene med autonome systemer er avanserte selvstyrende strømfor- syninger som sikrer automatisk, kontinuerlig drift av elektriske anlegg basert på batterier og strømaggreat. Aggregatet starter og stopper ved behov, uten innblanding fra brukeren. Det er i praksis ingen begrensning på hvor store systemene kan være, du vil kunne bruke strøm akkurat som hjemme. Det typiske er at aggregatet starter ved lav batterispenning eller høyt forbruk. Det eneste du behøver å tenke på med et slikt anlegg, er at strømaggreatet får peri- odisk service og drivstoff. Disse pakkene er tiltenkt å fungere sammen med våre kraftpakker og med styring fra disse.

Aggregatpakke Honda EU30is for autonom drift

Komplett aggregatpakke med Honda EU30is av beste kvalitet for autonom drift med Sunwind kraftpakker. Aggregatet er ikke egnet for kontinuerlig autonom drift.

Inneholder:

- Aggregat Honda EU30is
- Eksosadapter/varmluft til Honda EU30
- Styringsboks autonom start EU30i
- Olje EU30is 1 liter
- Interface Victron

Drivstoff: Blyfri bensin

Kontinuerlig effekt 220V: 2800 W

Lydnivå (dB-A 7m): 50-63

Art.nr 183175 Kr 46 999,-



Aggregatpakke Honda EU70is for autonom drift

Komplett aggregatpakke av den aller beste kvalitet. Egnet for autonom drift med Sunwind kraftpakker. For deg som ønsker det mest driftssikre aggregatet med lavest støynivå ved normal drift.

Inneholder:

- Aggregat Honda EU70is
- Eksosadapter/varmluft til Honda
- Styringsboks autonom start
- Olje 1 liter
- Interface Victron

Drivstoff: Blyfri bensin

Kontinuerlig effekt 220V: 5500 W

Lydnivå (dB-A 7m): 52-60

Art.nr 183130 Kr 73 999,-



Hjelperele for autonom drift mot Victron

Dette hjelpelelet vil beskytte elektronikken i din Victron-boks mot overbelastning og kortslutning. Nødvendig i kombinasjon med autonom drift og TEC-aggregater.

Art.nr 183310 Kr 490,-



Trådløs styringsboks Honda

Denne enheten gjør det mulig å styre Honda EU 70is trådløst via Bluetooth fra en enkel releutgang. Består av to enheter: mottaker som settes på aggregatet og tilkobles med Hondas originalplugg, og senderenhet som tilkobles til releutgang/bryterfunksjon for å aktivere start/stopp av aggregat.

Art.nr 183158 Kr 6 490,-



Varmluftsadapter for EU70is

Varmluftsadapter for aggregat Honda EU70is.

Art.nr 183112 Kr 4 999,-



MONTERINGSMATERIELL

Ved installasjon av 12 volts anlegg må 12 volt monteringsmateriell benyttes. Mye av utstyret man bruker er avhengig av at pluss og minus er koblet riktig. Kobles det feil, kan enkelte apparater ødelegges. Vanlige installasjonskabler leveres med to ledere. På 12 volt støpselet vil du se at det er en tykk og en tynn pinne, den tykke er pluss.

Enhver hytteeier burde ha et multimeter tilgjengelig på hytta. Med det kan du måle strøm fra solcellepanelet, batterispenning, og sjekke rett polaritet ved montering eller feilsøking.

Spesialkontakt 2 pk Art.nr 540421 Kr 154,- 	Spesialkontakt for innfelling Art.nr 540423 Kr 149,- 	Veggbryter enkel Art.nr 540431 Kr 199,- 	Veggbryter dobbel Art.nr 540432 Kr 349,- 	Dimmer 12 volt Art.nr 540425 Kr 1 999,- 		
Koblingsboks 2 pk Art.nr 540422 Kr 279,- 	Spesialstøpsel 2 pk Art.nr 540420 Kr 87,- 	Ledningsbryter 2 pk Art.nr 540424 Kr 179,- 	Sukkerbit 2,5-4 m² 5 pk Art.nr 540410 Kr 61,- 	Sukkerbit 6-10 m² 5 pk Art.nr 540412 Kr 69,- 		
Overgang sigarettplugg til USB Art.nr 541314 Kr 99,- 	Overgang til USB sigarettuttak Art.nr 541316 Kr 349,- 	Overgang til sigarettuttak Art.nr 541310 Kr 199,- 	Overgang til sigarettuttak Art.nr 541311 Kr 199,- 	Digital timer - 12 volt Art.nr 541313 Kr 499,- 		
Sikringsholder for porselenssikring Art.nr 540445 Kr 47,- 	Porselensikring 25A 5 pk Art.nr 540452 Kr 39,- 	Glassikring 10A 5 pk Art.nr 540447 Kr 54,- 	Sikkerhetsbryter DC 25A / 2 pol til solpanel Art.nr 180082 Kr 695,- 	Sikkerhetsbryter DC 13A med MC4 kontakter Art.nr 180083 Kr 695,- 		
Sikringsholder 6 blad-sikringer, jording Art.nr 540466 Kr 999,- 	Måleinstrument multimeter Art.nr 541550 Kr 389,- 	Sikringsholder Maxi Art.nr 540459 Kr 235,- 				
Bladsikring 10A 5 pk Art.nr 540448 Kr 39,- 	Bladsikring 20A 5 pk Art.nr 540451 Kr 39,- 	Bladsikring Maxi 20A blad 2 pk Art.nr 540461 Kr 109,- 	Bladsikring Maxi 30A blad 2 pk Art.nr 540462 Kr 109,- 	Bladsikring Maxi 40A blad 2 pk Art.nr 540463 Kr 109,- 	Bladsikring Maxi 50A blad 2 pk Art.nr 540464 Kr 109,- 	Bladsikring Maxi 60A blad 2 pk Art.nr 540465 Kr 109,- 



MONTERINGSKABEL



Riktig valg av monteringskabel er viktig for at ditt solcelleanlegg skal virke optimalt. Kabelen som går fra solcellepanelet til regulatoren er spesielt viktig: dersom kabelen din er underdimensjonert vil du «miste» strøm på veien. Hvor mange ampere som skal gjennom kabelen og hvor langt kabelen skal strekkes avgjør hvilken dimensjon du må ha på kabelen.

Når du skal dimensjonere et anlegg til hytta er det viktig å tenke på dette: 1) Hvor mange ampere skal gjennom kabelen? 2) Hvor mange volt? 3) Hvor mange meter skal kabelen være? Uten riktige kabler vil du kunne oppleve at produktene ikke virker slik de skal. MC4-kabler passer for deg som skal seriekoble flere paneler, enten det er til nett-tilknyttet anlegg eller du kanskje benytter en MPPT-regulator og ønsker å føre en høyere spenning frem til regulatoren. Finnes i opptil 6 mm² og kan benyttes i vanlige 12V installasjoner der avstanden fra panel til regulator ikke overstiger 6 meter i total lengde.

Monteringskabler

Kabel brun 2 x 2,5 mm² å 1 m

 Art.nr 540320 Kr 38,-
 Pris per rull å 50 m Kr 1 020,-

Kabel hvit 2 x 2,5 mm² å 1 m

 Art.nr 540325 Kr 38,-
 Pris per rull å 50 m Kr 1 020,-

Kabel hvit 2 x 4 mm² å 1 m

 Art.nr 540337 Kr 57,-
 Pris per rull å 50 m Kr 1 690,-

Kabel hvit 2 x 6 mm² å 1 m

 Art.nr 540341 Kr 65,-
 Pris per rull å 50 m Kr 2 440,-

Kabel hvit 2 x 10 mm² å 1 m

 Art.nr 540345 Kr 109,-
 Pris per rull å 50 m Kr 4 390,-

Kabel rød/blå
2 x 16 mm² å 1 m
 Art.nr 540346 Kr 175,-

Kabel rød/blå
2 x 35 mm² å 1 m
 Art.nr 540347 Kr 359,-

Kabel rød 1 x 50 mm² å 1 m

Art.nr 540348 Kr 179,-

Kabel sort 1 x 50 mm² å 1 m

Art.nr 540349 Kr 179,-

Kabel rød 1 x 95 mm² å 1 m

Art.nr 540350 Kr 379,-

Kabel sort 1 x 95 mm² å 1 m

Art.nr 540351 Kr 379,-

Klips brun 5 x 8 (100)

 For 2 x 2,5 mm²
 til 2 x 4 mm² kabel
 Art.nr 540402 Kr 145,-

Klips hvit 5 x 8 (100)

 For 2 x 2,5 mm²
 til 2 x 4 mm² kabel
 Art.nr 540404 Kr 145,-

Klips hvit 6 mm² (100)

 For 2 x 6 mm² kabel
 Art.nr 540407 Kr 235,-

Klips hvit 10 mm² (100)

 For 2 x 10 mm² kabel
 Art.nr 540408 Kr 249,-

Monteringskabler MC 4

Kabel MC4 6 mm² til solpanel 1 m

Art.nr 118306 Kr 95,-

Kabel MC4 6 mm² til solpanel 3 m

Art.nr 118308 Kr 169,-

Kabel MC4 6 mm² til solpanel 5 m

Art.nr 118310 Kr 249,-

Kabel MC4 6 mm² til solpanel 10 m

Art.nr 118312 Kr 449,-

Kabel MC4 6 mm² til solpanel 20 m

Art.nr 118314 Kr 769,-

Kabel MC4 6 mm² til solpanel 30 m

Art.nr 118315 Kr 999,-

Overgangskabel MC4 (hann)
til MC3 (hunn) 15 cm
 Art.nr 118316 Kr 59,-

Overgangskabel MC4 (hunn)
til MC3 (hann) 15 cm
 Art.nr 118318 Kr 59,-

Splitter MC4
(1 x hann-2 x hunn)
 Art.nr 118320 Kr 169,-

Splitter MC4
(2 x hann-1 x hunn)
 Art.nr 118321 Kr 169,-

Kontakt MC4 2 stk.
(1 x hann-1 x hunn)
 Art.nr 118322 Kr 54,-

Industrikabel PFXP

 For faste installasjoner i åpne anlegg.
 1 m hvit. Eget for vindmølle X400.

Kabel 3 x 4 mm²

Art.nr 540362 Kr 77,-

Kabel 3 x 6 mm²

Art.nr 540363 Kr 92,-

Batterikabel med kabelsko

For montering mellom regulator og batteri.

Batterikabel 2 m 2 x 6 mm²

Art.nr 540227 Kr 155,-

Batterikabel 2 m 2 x 10 mm²

Art.nr 540231 Kr 225,-

Batterikabel 2 m
2 x 16 mm²
 Art.nr 540232 Kr 299,-

Batterikabel 1,5 m
2 x 95 mm²
 Art.nr 541288 Kr 3 090,-

Mellomkobling med kabelsko

For parallellkobling av 2 stk batterier.

Mellomkobling 1 m
2 x 6 mm²
 Art.nr 540228 Kr 120,-

Mellomkobling 0,5 m
2 x 95 mm²
 Art.nr 157195 Kr 1 245,-

Mellomkobling
0,5 m x 50 mm²
 Art.nr 541292 Kr 399,-



LAMPER 12 VOLT



Fine lamper og riktig belysning er noe av det viktigste i et rom. Effektfullt, funksjonelt og individuelt – lys skaper en opplevelse av romfølelse og har en stimulerende og avslappende effekt. Farger og møbelvalg er en personlig smakssak, men et godt og helhetlig interiør kan bare skapes ved riktig valg av lyskilder. Belysning gir atmosfære og er en viktig miljøskaper i hytta. Her finner du et bredt utvalg av spesiallamper for 12 V solcelleanlegg som vi håper tilfredsstiller din smak og ditt hyttemiljø. De fleste Design-lampene leveres med integrert LED-pære slik at de er klare til bruk med en gang. Pærene har en svært lang levetid, hele 30 000 timer. To døgn på hytta tilsvarer 48 timer, hvor lampene er på kanskje halvparten av tiden – kort oppsummert vil du mest sannsynlig aldri trenge å skifte disse lampene! Med våre LED-lamper får du et meget godt lys kombinert med svært lavt forbruk av energi.



Vegglampe Design Curve

Med integrert LED-pære, estimert levetid 30.000 timer.

- Mål: Ø 12 x 16 x 19,8 cm
- 6 watt

Hvit Art.nr 540916 **Kr 549,-**

Sort Art.nr 540917 **Kr 549,-**

Taklampe Design Pendel

Med integrert LED-pære, estimert levetid 30.000 timer.

- Mål: Ø 25 x H 30,5 cm
- 10 watt

Hvit Art.nr 540905 **Kr 1 199,-**

Sort Art.nr 540904 **Kr 1 199,-**



Taklampe Design White

Med integrert LED-pære, estimert levetid 30.000 timer.

- Mål: Ø 36,6 x H 150 cm
- IP44
- 12 watt

Art.nr 540910

Kr 1 099,-



Veggspot Design

Med integrert LED-pære, estimert levetid 30.000 timer.

- Mål: 10,2 x 10,2 cm
- 4 watt

Hvit Art.nr 540908 **Kr 349,-**

Sort Art.nr 540909 **Kr 349,-**



Taklampe Design Wood 25

- Mål: Ø 25 x H 17,3 cm
- Sokkel: E27
- Lyspære medfølger ikke

Art.nr 540918 **Kr 995,-**

Taklampe Design Wood 33

- Mål: Ø 33,5 x H 25 cm
- Sokkel: E27
- Lyspære medfølger ikke

Art.nr 540919 **Kr 1 095,-**



Taklampe Design Elegance

Med integrert LED-pære, estimert levetid 30.000 timer.

- Mål: B 94,2 x H 110 cm
- 12 watt

Art.nr 540911

Kr 1 899,-



Vegglampe Design USB

Med integrert LED pære, estimert levetid 30.000 timer. Med USB-utgang for lading av mobil og egen holder for telefonen.

- Mål: 6 x 12,1 x 36 cm
- 12 watt

Sort Art.nr 540928 **Kr 699,-**

Hvit Art.nr 540929 **Kr 699,-**



Taklampe Design Round Chrome

Med integrert LED-pære, estimert levetid 30.000 timer.

- Mål: Ø 25 cm
- 12 watt

Art.nr 540902 **Kr 599,-**



Vegglampe Design Elegance Chrome

Med integrert LED-pære, estimert levetid 30.000 timer.

- Mål: H 18 x D 10,5 x B 10 cm
- 3 watt

Art.nr 540915 **Kr 449,-**



Taklampe Design Round White

Med integrert LED-pære, estimert levetid 30.000 timer.

- Mål: Ø 28 cm
- IP44
- 4 watt

Art.nr 540903 **Kr 599,-**



Vegglampe Design Cube Black

Med integrert LED pære, estimert levetid 30.000 timer. Stemmingslys.

- Mål: 10 x 10 x 10 cm
- 2 x 5 watt

Art.nr 540930 **Kr 699,-**



Gulvlampe Lodge

- 12 volt lampe
- Sokkel: E27
- Mål: Ø36 x H 165 cm

Art.nr 540996
Kr 795,-

Taklampe Lodge

- 12 volt lampe
- Sokkel: E27
- Mål: Ø39 x H: justeres inntil 150 cm

Art.nr 540992
Kr 495,-

Bordlampe Lodge

- 12 volt lampe
- Sokkel: E14
- Mål: Ø15 x H 42 cm

Art.nr 540994
Kr 395,-

Bordlampe Design

Med integrert LED-pære, estimert levetid 30.000 timer.

- Mål: H 55,4 cm
- 4 watt

Art.nr 540913
Kr 995,-

Gulvlampe Design Flexi

- Sokkel: E27
- Mål: Ø15 x H165 cm
- Lyspære medfølger ikke

Det medfølger to lampeskjermer, velg om du ønsker å benytte grå eller hvit.

Art.nr 540920
Kr 595,-

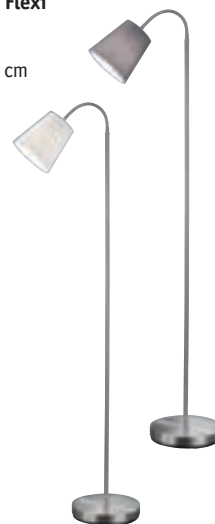
Downlight Nova LED

- Diameter: 8 cm
- 1,2 watt
- 36 dioder
- Inkludert distansering

Art.nr 243978 **Kr 399,-**

Taklampe Saturn LED

- Diameter: 17 cm
- 3,5 watt
- LED 42 SMD

Art.nr 243787 **Kr 419,-**

Tak/vegglampe Soft LED

- Mål: 24,8 x 6,4 x 3,5 cm
- 0,8 watt
- 9 SMD

Art.nr 540957 **Kr 219,-**

Spotlight Frosty LED

- 1 watt
- 15 dioder
- Med utskiftbar LED pære

Art.nr 540983 **Kr 329,-**

Spotlight White LED

- 1 watt
- 15 dioder
- Med utskiftbar LED pære

Art.nr 540981 **Kr 299,-**

Lyslist LED, vridbar

- Lengde: 47 cm
- 2,2 watt
- 30 dioder
- Varmhvitt lys

Art.nr 243530 **Kr 399,-**

Lyslist LED 47 cm

- Mål: 47 x 2 cm
- 4 watt
- Med strømbryter

Art.nr 243540 **Kr 549,-**

LED-lampe med bevegelses-/lyssensor, batteridrevet

LED-lampe med bevegelsessensor, for innendørs bruk. Ideell på utedø eller i vedskjul da den er batteridrevet (4 stk AA).

Art.nr 243820
Kr 179,-

Skumringsrelé Eclipse 12V

12 volt skumringsrelé som automatisk tenner belysningen ved skumring, og skrur den av når sola står opp.

Art.nr 256090
Kr 199,-

Bevegelsesdetektor 12V, utendørs

Utendørs bevegelsesdetektor med energibesparende bryter styrt av infrarød energi fra mennesker. 140 grader deteksjonsvinkel.

Art.nr 256080 **Kr 189,-**

Bevegelsesdetektor 12V, innendørs

Innendørs bevegelsesdetektor med energibesparende bryter styrt av infrarød energi fra mennesker. 360 grader deteksjonsvinkel.

Art.nr 256085 **Kr 199,-**

Lyskaster LED med bevegelses-/lyssensor, 12V

Kraftig 12 volt lyskaster for utendørs bruk, med innebygget bevegelsessensor. Mål: 15 x 11,3 x 9 cm.

Art.nr 243830 **Kr 740,-**

Arbeidslampe oppladbar LED 12/230V

Oppladbar arbeidslampe med litiumbatteri. Brukstid 3 timer. LED-lampe med estimert levetid på 30.000 timer. Ladetid: 5 timer. IP65.

Art.nr 243845
Kr 799,-



LYSPÆRER 12 VOLT

Her finner du våre lyspærer for 12 volt. I hyttas energiregnskap kan lyspærene stå for 30 til 50 % av det totale energiforbruket. Å skifte pærer må være et av de enkleste og rimeligste grepene du kan ta for å redusere energiforbruket! Neste gang du må bytte pæren, anbefaler vi at du oppgraderer til en LED-pære som vil ha opptil 50 ganger lenger levetid og bruker opptil 90% mindre energi. I tillegg til å passe på at du får riktig sokkel og at pærens strømtrekk er egnet for ditt anlegg, er det lurt å se på antall kelvin og lumen slik at du får det lyset du ønsker på hytta. Kelvin brukes om temperaturen på lyset, altså hvilken «farge» du opplever lyset som. Jo høyere kelvin, jo hvitere er lyset, mens lavere kelvin gir en varmere farge på lyset. En standard glødepære ligger på 2700 kelvin, det samme som våre LED filamentpærer – denne pæren avgir et varmt og koselig lys. Lumen er betegnelsen på måling av lysfluks, det oppleves som lysefekt. En høy lumen vil kunne brukes som leselampe, mens jo lavere, jo mer stemningslys får du.

LED-pære Filament E14 <ul style="list-style-type: none"> Sokkel: E14 Effekt: 2W Kelvin: 2700 Lumen: 200 Art.nr 243170 Kr 84,- 	LED-pære Filament E14 <ul style="list-style-type: none"> Sokkel: E14 Effekt: 4W Kelvin: 2700 Lumen: 400 Art.nr 243172 Kr 99,- 	LED-pære Filament E27 <ul style="list-style-type: none"> Sokkel: E27 Effekt: 2W Kelvin: 2700 Lumen: 200 Art.nr 243178 Kr 84,- 	LED-pære Filament E27 <ul style="list-style-type: none"> Sokkel: E27 Effekt: 4W Kelvin: 2700 Lumen: 400 Art.nr 243180 Kr 99,- 	LED-pære Filament E27 <ul style="list-style-type: none"> Sokkel: E27 Effekt: 2W Kelvin: 2700 Lumen: 200 Art.nr 243182 Kr 84,- 	
LED-pære Filament E27 <ul style="list-style-type: none"> Sokkel: E27 Effekt: 4W Kelvin: 2700 Lumen: 400 Art.nr 243184 Kr 99,- 	LED-pære Filament E14 Mignon <ul style="list-style-type: none"> Sokkel: E14 Effekt: 2W Kelvin: 2700 Lumen: 200 Art.nr 243174 Kr 84,- 	LED-pære Filament E14 Mignon <ul style="list-style-type: none"> Sokkel: E14 Effekt: 4W Kelvin: 2700 Lumen: 400 Art.nr 243176 Kr 99,- 	LED-pære Baselite (sidefestet) <ul style="list-style-type: none"> Sokkel: G4 Effekt: 1,2W 6 SMD Kelvin: 3000 Lumen: 145-165 Art.nr 243260 Kr 99,- 	LED-pære Baselite (bakfestet) <ul style="list-style-type: none"> Sokkel: G4 Effekt: 1,2W 6 SMD Kelvin: 3000 Lumen: 145-165 Art.nr 243261 Kr 99,- 	
LED pære G4 <ul style="list-style-type: none"> Sokkel: G4 Effekt: 1W 15 SMD Kelvin: 3000 Lumen: 115-125 Art.nr 243263 Kr 99,- 	LED spot MR 11 <ul style="list-style-type: none"> Sokkel: G4 Effekt: 3W 6 SMD Kelvin: 2700 Lumen: 180 Art.nr 243212 Kr 89,- 	LED spot MR 16 <ul style="list-style-type: none"> Sokkel: G10 Effekt: 3W 48 SMD Kelvin: 2700 Lumen: 180 Art.nr 243220 Kr 109,- 	LED pære E14 <ul style="list-style-type: none"> Sokkel: E14 Effekt: 1W 15 SMD Kelvin: 3000 Lumen: 115-125 Art.nr 243285 Kr 169,- 	LED pære E27 <ul style="list-style-type: none"> Sokkel: E27 Effekt: 1W 15 SMD Kelvin: 3000 Lumen: 115-125 Art.nr 243295 Kr 169,- 	
LED pære E14 <ul style="list-style-type: none"> Sokkel: E14 Effekt: 3W 6 SMD Kelvin: 2700 Lumen: 180 Art.nr 243204 Kr 109,- 	LED pære E14 <ul style="list-style-type: none"> Sokkel: E14 Effekt: 5W 9 SMD Kelvin: 2700 Lumen: 300 Art.nr 243206 Kr 109,- 	LED pære E27 <ul style="list-style-type: none"> Sokkel: E27 Effekt: 3W 6 SMD Kelvin: 2700 Lumen: 180 Art.nr 243200 Kr 109,- 	LED pære E27 <ul style="list-style-type: none"> Sokkel: E27 Effekt: 5W 9 SMD Kelvin: 2700 Lumen: 300 Art.nr 243202 Kr 109,- 	LED pære Mignon E14 <ul style="list-style-type: none"> Sokkel: E14 Effekt: 3W 6 SMD Kelvin: 2700 Lumen: 210 Art.nr 243210 Kr 109,- 	
LED pære Cree <ul style="list-style-type: none"> Sokkel: BA15S Effekt: 3W 1 Power LED Kelvin: 3000 Lumen: 300 Art.nr 243218 Kr 165,- 	LED pære 24SMD 2,4 W <ul style="list-style-type: none"> Sokkel: E14 Effekt: 2,4W 24 SMD Kelvin: 2700 Lumen: 240 Art.nr 243211 Kr 109,- 	LED pære BA15S 1W <ul style="list-style-type: none"> Sokkel: BA15S Effekt: 1W 15 SMD Kelvin: 3000 Lumen: 120 Art.nr 243219 Kr 129,- 	Glødepære 15W Lyspære for stekeovn. <ul style="list-style-type: none"> Sokkel: E14 2 i pakken 15W Art.nr 540546 Kr 115,- 	Lysrør 8W/12V Lengde: 30 cm. Art.nr 540580 Kr 59,- 	
				Overgang E 14-G4 Art.nr 540516 Kr 94,- 	Overgang E 27-G4 Art.nr 540515 Kr 94,- 



SOLCELLEDREVNE LAMPER



Solcelledrevne utelamper er perfekt for deg uten innlagt strøm på hytta, eller for deg som ønsker bedre belysning i hagen eller oppkjørselen, og vil lyse opp veien frem til hytta når du ankommer fredag kveld og sola for lengst har gått ned. Lampene har integrerte solcellepaneler, drives 100% på fornybar solenergi, og er et praktisk og miljøvennlig alternativ. Alle Sunwinds solcelledrevne utelamper kommer med LED. LED-lamper er ekstremt driftssikre og meget energisparende. Lampene i Solar-serien skruer seg på automatisk når det skumrer, og av igjen når det blir lyst. De vil virke 6-8 timer ved normalt dagslys (sommertid), men dette vil variere med årstidene. Solar-lampene har også PIR-detektor: velger du denne innstillingen vil lampen skru seg på når folk passerer. Pass på at toppen av lampene (der solcellepanelet er montert) får solinnstråling, og at de ikke monteres under takskjegg eller lignende.

Utelamper Solar

Solar er en serie solcelledrevne utelamper i svært høy kvalitet. Lampen vil lyse i 6-8 timer under normale lysforhold. Det integrerte litium batteriet lades opp ved hjelp av solen, det integrerte solcellepanelet er plassert på toppen av lampen. Utstyrt med lyssensor som gjør at lampen skruer seg på når det blir mørkt, også med PIR, bevegelsesdetektor. Den vil virke 6-8 timer ved normalt dagslys (sommertid), men dette vil variere med årstidene.

Velg en modell for veggmontering, for å skus fast i bakken, eller for å monteres på en portstolpe e.l.

Utelampe Solar høy 110 cm

Art.nr 224070 Kr 1 299,-



Lykt solcelledrevet Star LED m/USB

Solcelledrevet lykt med 24 kraftige LED. Lykten lades med et innebygget solcellepanel, men kan også lades ved hjelp av medfølgende USB-kabel eller manuelt med sveiv. Lykten har en USB-utgang for lading av f.eks. mobiltelefon! Også mulig å lade 3 AAA batterier. Brukstiden per oppladning er på ca. 8 timer.

Art.nr 243844 Kr 395,-



Utelampe med sensor

LED utelampe med separat solcellepanel. Solcellepanelet lader de innebygde batteriene på dagtid, når mørket kommer sørger sensoren for å skru lampen på. Batteri og solpanel integrert. Bevegelsesseensor, 180° vinkel, max 18 meter avstand.

Art.nr 243838 Kr 690,-



Lyslenke Solar 10 m med solcelle

Solar lyslenke er en lysslynge på 10 meter med solcellepanel. Perfekt for å pynte opp i hagen, i partyteltet, altanen, camping eller glamping. Solcellepanel med spyd lader batteriene, kan også lades med usb. 10 meter slynge med 100 led lys. Lades på dagen, tennes automatisk når det mørkner. Led lysene kan justeres i 8 ulike modus.

Art.nr 224075 Kr 199,-



Utelampe Solar vegg

Art.nr 224060 Kr 999,-



Utelampe Solar stående

Art.nr 224065 Kr 999,-

VANN KOMFORT

Uten innlagt vann eller strøm på hytta kan du ved å montere opp et vannsystem ta en varm dusj og enkelt tappe varmtvann til oppvasken. Systemet er enkelt å tilpasse og vil gi deg økt komfort og velvære. Vi ønsker at du skal ha det bra på hytta. Et tilfredsstillende vannopplegg er et av mange

viktige komponenter i det gode hytteliv. Selv om du ikke har innlagt vann, kan du likevel ha en god vannkomfort på hytta. Sunwind har løsninger som skreddersys den enkelte hytte. Se eksempel på hvordan et system kan kobles opp på side 48.



På sunwind.no finner du utvidet informasjon om alle produktene, tekniske tegninger for installasjon, brukerveiledninger, tips og triks og annen nyttig informasjon.

Tips og råd på sunwind.no:

Vannopplegg på hytta – slik går du frem

Uten innlagt vann eller strøm på hytta kan du ved å montere opp et vannsystem ta en varm dusj og enkelt tappe varmtvann til oppvasken. Systemet er enkelt å tilpasse og vil gi deg økt komfort og velvære!

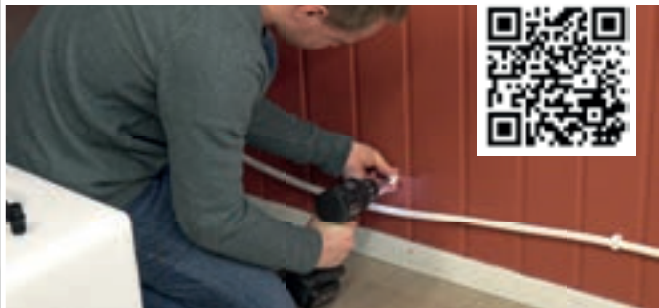

Dette er fordelene med et dusjkabinett

Enten du skal oppgradere badet hjemme eller på hytta, er et dusjkabinett svært godt egnet og gir enda større trygghet enn et dusjhjørne med sluk på gulvet. Aurora er en serie med dusjkabinetter av høy kvalitet – les alle fordelene her!



Varm dusj på hytta uten innlagt vann og strøm

En varm dusj er en luksus alle hytteeiere er forunt, også de med hytte uten innlagt vann og strøm. Her kan du lese hvordan du går frem for å få varmt vann enten bare i dusjen, eller i kranen både på kjøkkenet, badet og i dusjen.



Foto: Eventyrlig Oppussing / Ragnar Hartvig

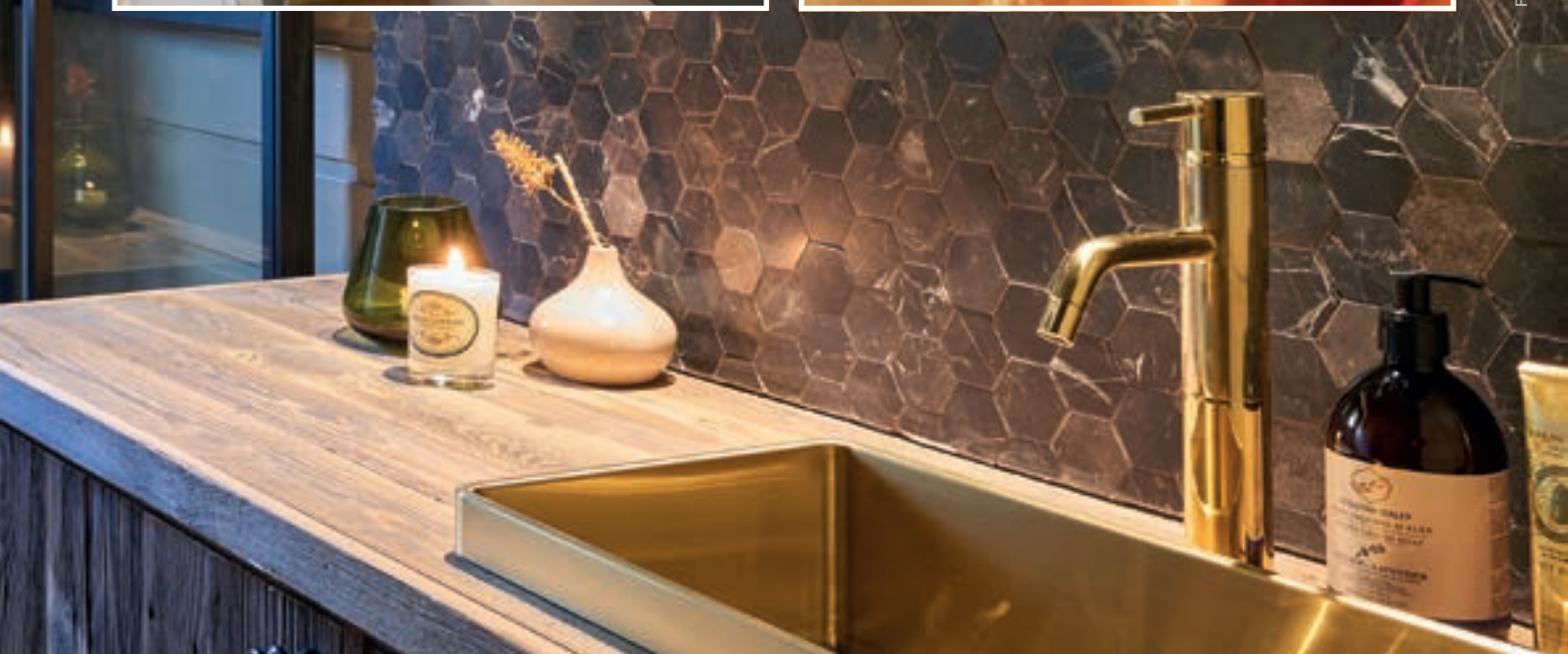

VANNSYSTEM PÅ HYTTA



Vi ønsker at du skal ha det bra på hytta. Et tilfredsstillende vannopplegg er et av mange viktige komponenter i det gode hytteliv. Selv om du ikke har innlagt vann, kan du likevel ha en god vannkomfort på hytta. Sunwind har løsninger som skreddersys den enkelte hytte.

Uten innlagt vann eller strøm på hytta kan du ved å montere opp et vannsystem ta en varm dusj og enkelt tappe varmtvann til oppvasken. Systemet er enkelt å tilpasse og vil gi deg økt komfort og velvære. Kommunene rundt i Norge har ulike regler som gjelder vann og utslipp, men som hovedregel har vi kun lov til å slippe ut det vannet vi selv har båret inn i hytta. Alle typer faste vannopplegg i en hytte krever utslippstillatelse, selv om vannet bare pumpes fra brønnen ute på tunet.

Det finnes ikke vannvarmere driftet på 12 volt da disse ville bli alt for energikrevende for et vanlig 12 volts anlegg. Du kan derimot varme opp vannet ved hjelp av en gassvannvarmer. Gassvannvarmere er trykkstyrte og brenneren aktiveres derfor bare når du åpner kranen – du slipper dermed å varme opp mer vann enn du bruker. Gassvannvarmerne er avhengige av trykkvann, dette kan du få med en 230 eller 12 volts pumpe. Dersom du har innlagt strøm på hytta kan du benytte en 230 volts varmtvannsbereder eller en gjennomstrømningsvarmer. Har du ingen mulighet for 12 volt eller 230 volt og dermed trykkvann, må du varme opp vannet på egenhånd. Dette kan du for eksempel gjøre i en kjele på svartovnen eller komfyren.

Eksempler på montering av vannsystem

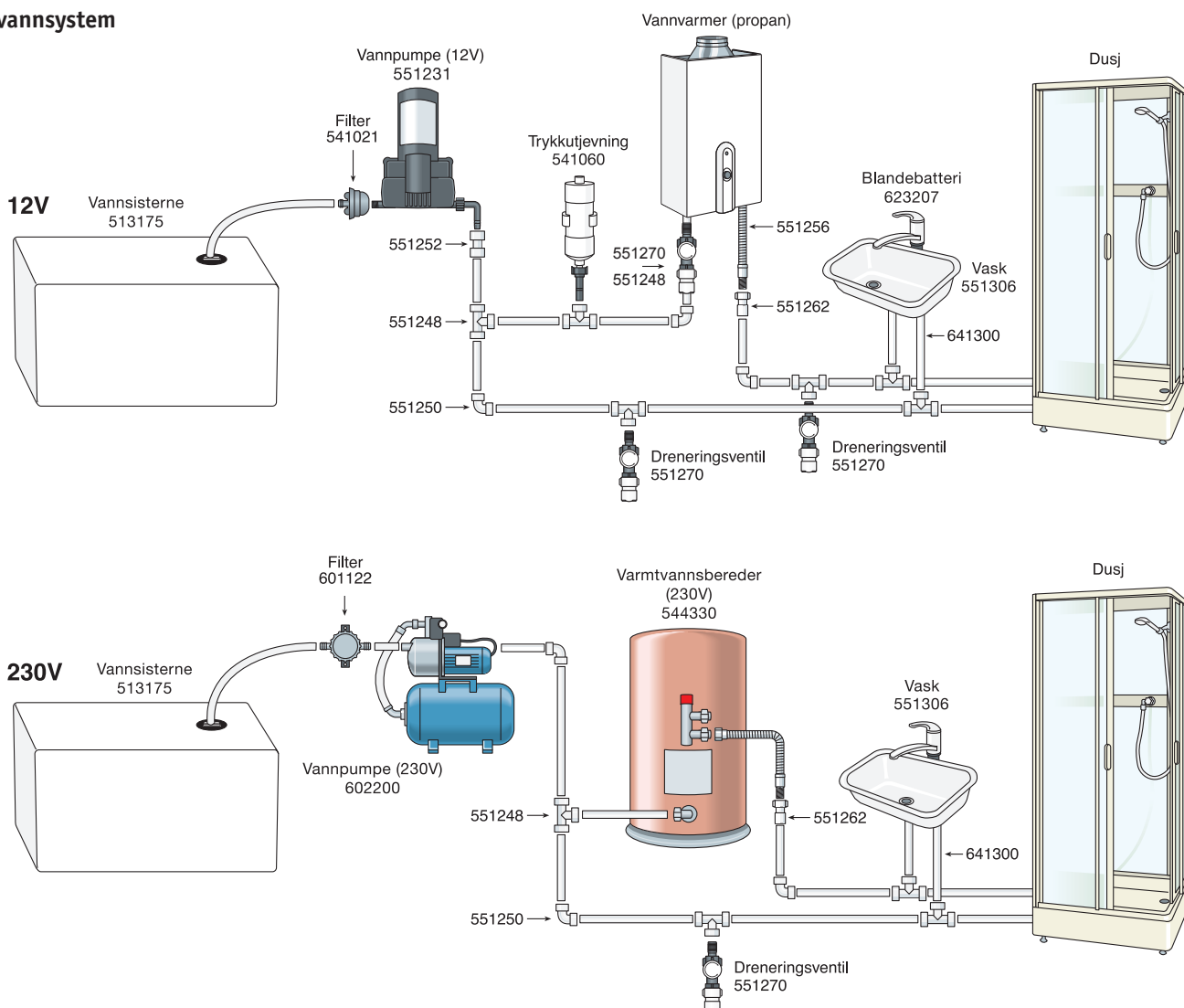



BADEROMSMØBLER



Aurora er en serie baderommøbler i klassisk stil. Aurora servantskap er godt egnet på hyttebadet da det både er plasseringsvennlig og funksjonelt. Aurora servantskap er produsert i sterke materialer som gjør at det tåler å stå på et fuktig bad i år etter år. Skinner og hengsler er også i høy kvalitet. Servantskapet er i et klassisk design og har to praktiske hyller og to skuffer til oppbevaring. Skuffene har en behagelig soft-close funksjon og svært gode håndtak. Keramisk vask er inkludert. Velg mellom fargene hvit, grå eller sort.

For enklere hyttebad, eller kanskje et fortelt, får du håndvask Easy med integrert ferskvannstank og avløpstank.

Servantskap Aurora

Aurora servantskap er godt egnet på hyttebadet da det både er plasseringsvennlig og funksjonelt. Praktisk oppbevaring med to skuffer og to hyller. Soft-close på skuffer, og gode håndtak. Servantskapet har en matt, lakkert hvit, grå eller sort finish. Den keramiske vasken er inkludert. Blandebatteri, bunnventil og vannlås medfølger ikke.

Underskap mål:
 B80 x H83 x D45 cm.

Speil til Aurora baderom

Vegghengt speil i baderomsserien Aurora i en matt, hvit, grå eller svart utførelse.

Speil 4 mm.

Mål: B60 x H80 x D2 cm.

Avløpssett til Aurora servantskap

Art.nr 610089 **Kr 199,-**



Servantskap Aurora 80 cm hvit
 Art.nr 610092 **Kr 4 995,-**

Speil til Aurora baderom hvit
 Art.nr 610093 **Kr 695,-**



Servantskap Aurora 80 cm antrasitt
 Art.nr 610094 **Kr 4 995,-**

Speil til Aurora baderom antrasitt
 Art.nr 610095 **Kr 695,-**



Servantskap Aurora 80 cm svart
 Art.nr 610098 **Kr 4 995,-**

Speil til Aurora baderom svart
 Art.nr 610099 **Kr 695,-**

Håndvask Easy, portabel m/tank

Portabel vask godt egnet til håndvask og tannpuss i annekks, utedoen eller camping. Vasken leveres komplett med tank for rent vann (19 liter), tank for avløp (24 liter) og kran med fotpumpe. Utstyrt med hjul som gjør den svært mobil.

Tanken for rent vann (1) er en del av vaskens fot, den er enkel å fylle med rent vann. Tanken er utstyrt med en fotpumpe (2) som pumper vannet opp så du får vann i kranen (3). I settet medfølger også en avløpstank (4) og integrert såpedispenser.

Mål: 50,5 x 33 x 103 cm. Vekt: 3,5 kg

Art.nr 551315 **Kr 1 495,-**

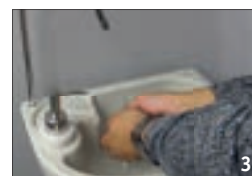



DUSJ



Sunwind leverer stilrene dusjkabinetter i høy kvalitet. Kabinettene er like godt egnet på hytta som hjemme. Alle kabinettene leveres med hele vegger og er svært enkle å montere. Bærekonstruksjon i rustfritt stål gjør at dusjene vil holde i mange år. Aurora og Aurora Round er 195 cm høye, noe som gjør at de også passer inn på litt lavere hyttebad. Aurora Home er 205 cm høy, og er utstyrt med en praktisk og lekker dusjsøyle i bakre hjørne. Konstruksjonen på denne dusjen gjør at den føles enda romsligere å dusje i.

Dusjdør Aurora er en solid dusjdør i 6 mm herdet glass. Med sorte profiler tar Aurora dusjdør seg flott ut på ditt baderom. Leveres enten som enkel dusjdør som kan kombineres med andre dører i serien, eller som sett av to dører. Med dusjpakke 12 volt, eller dusjpakke fotpumpe sikrer du også trykkvann i dusjen på hytta.

Dusjkabinett Aurora

Stødig og solid dusjkabinett. Doble skyvedører, og enkel montering. Vegger i herdet klart glass på 5 mm. Hvitlakkerte aluminiumsprofilerer, avtakbar front.

Dusjstang, slange og hånddusj medfølger.

Dusjkabinett Aurora 90 x 70 x 195 cm (V)

Art.nr 671610 Kr 5 490,-

Dusjkabinett Aurora 90 x 70 x 195 cm (H)

Art.nr 671620 Kr 5 490,-

Dusjkabinett Aurora 80 x 80 x 195 cm

Art.nr 671630 Kr 5 490,-

Dusjkabinett Aurora - 90 x 90 x 195 cm

Art.nr 671710 Kr 5 990,-



Dusjkabinett Aurora Round

Stilfullt, kvalitets dusjkabinett. Doble skyvedører, og enkel montering.

Vegger i herdet klart glass på 6 mm. Hvit- eller sortlakkerte aluminiumsprofilerer, avtakbar front. Stødig og solid.

Dusjstang, slange og hånddusj medfølger.

Dusjkabinett Aurora Round 80 x 80 x 195 cm

Art.nr 671640 Kr 5 990,-

Dusjkabinett Aurora Round 90 x 90 x 195 cm

Art.nr 671650 Kr 5 990,-

Dusjkabinett Aurora Round Black 80 x 80 x 195 cm

Art.nr 671680 Kr 5 990,-

Dusjkabinett Aurora Round Black 90 x 90 x 195 cm

Art.nr 671700 Kr 5 990,-



Dusjkabinett Aurora Home 90 x 90 x 205 cm

Dusjkabinett Aurora Home er et stødig og solid dusjkabinett på 90 x 90 x 205 cm som egner seg like godt på hytta som hjemme.

Aurora Home har en praktisk 6-kantet form med dusjsøyle integrert i bakre hjørne som gjør dusjingen enda mer komfortabel. Enkle skyvedører, og enkel montering. Vegger i herdet klart glass på 5 mm. Lekre hvit- eller sortlakkerte aluminiumsprofiler, avtakbar front.

Dusjstang, slange og hånddusj medfølger.

Dusjkabinett Aurora Home 90 x 90 x 205 cm

Art.nr 671660 Kr 6 990,-

Dusjkabinett Aurora Home Black 90 x 90 x 205 cm

Art.nr 671670 Kr 6 990,-



Dusjdører Aurora

Dusjdør Aurora er en solid dusjdør i 6 mm herdet glass. Med sorte profiler tar Aurora dusjvegg seg flott ut på ditt badrom. Leveres enten som enkel dusjdør som kan kombineres med andre dører i serien, eller som sett av to dører.

De rutete dusjdørene i Aurora serien har et røft design som både kan passe inn på hyttebadet eller en leilighet med industriell moderne design.

- Stilrent design og høy kvalitet - hjemme eller på hytta!
- Enkel montering
- Solid 6 mm herdet, klart glass
- Kan plasseres, vendes og roteres, på valgfri side
- Dørene kan felles innover og utover

Alle dusjveggene i Aurora-serien passer om hverandre. Dørene kan enten benyttes alene mot vegg, men kombiner gjerne to dusjdører med ulike mål, eller velg et ferdig sett med to like dører.

Dørene kan også åpnes 180 grader og har hev/senk funksjon.

Høyden er 190 cm for alle dørene.



Dusjdører sett Aurora Round Black 80

Art.nr 671820 Kr 4 595,-

Dusjdører sett Aurora Round Black 90

Art.nr 671822 Kr 4 695,-

Dusjdør enkel Aurora Round Black 80

Art.nr 671800 Kr 2 395,-

Dusjdør enkel Aurora Round Black 90

Art.nr 671802 Kr 2 495,-



Dusjdører sett Aurora Black 80

Art.nr 671824 Kr 4 595,-

Dusjdører sett Aurora Black 90

Art.nr 671828 Kr 4 695,-

Dusjdør enkel Aurora Black 80

Art.nr 671804 Kr 2 395,-

Dusjdør enkel Aurora Black 90

Art.nr 671808 Kr 2 495,-



Dusjdører sett Aurora Rutete Black 90 x 90

Art.nr 671810 Kr 4 695,-

Dusjpakke Aurora for 12 volt

Inneholder: Dusjslange, nedsenkbar 12 volt pumpe, 12 volt bryter, 30 liters vannbeholder og nødvendig koblingsmateriell.

Art.nr 671110 Kr 1 290,-



Dusjpakke Aurora for fotpumpe

Inneholder: Dusjslange, fotpumpe, 20 liters vanntank og nødvendig koblingsmateriell.

Art.nr 671212 Kr 2 870,-





KOMPLETTE VANNPAKKER



Sunwind komplette vannpakker er ferdig sammensatte pakker for deg som ønsker varmt vann i kranene og dusjen på hytta. Pakkene inneholder alt du trenger for å legge opp et komplett vannopplegg. For deg med strøm på hytta leveres pakkene med en 230 volts Oso varmtvannsbereeder og en 230 volt pumpe sørger for trykkvann til denne. Oso-berederen er produsert for norske forhold med surt vann og har innertank i rustfritt stål som gjør den svært holdbar.

For deg med hytte uten strøm leverer vi vannpakkene med 12 volts vannpumpe og vannvarmer på gass. I våre vannpakker er alle deler av svært god kvalitet som vi vet du som kunde vil bli fornøyd med. Vanntankene er solide og plasseringsvennlige, og det er mulig å koble vannsystemet rett på disse. Vannpakke Basic er vår aller enkleste vannpakke for 12 volt, her må du selv varme vannet.

Vannpakke 12 volt/gass

Sunwind komplette vannpakker er for deg med hytte uten strøm og innlagt vann. Gassvannvarmeren sørger for varmt vann til dusjen, kjøkkenkranen, eller der du måtte trenge det. 12 volts pumpen er kun avhengig av 12 volt strøm, og gir deg trykkvann til kranene som gjør at du kan få akkurat den samme vannkomfort som hjemme.

Inkluderer:

- Gassvannvarmer 11 liter
- Avgasspakke vannvarmer
- Vannbeholder 80 liter
- Vannpumpe 12,5 liter
- Regulator for gassvannvarmer
- Installasjonspakke Whale
- Fleksibelt rør ½ for vannvarmer
- Trykktank

Art.nr 641500 **Kr 14 495,-**



**INSTALLASJONS-
PAKKE
WHALE**
MED RØR OG KOBLINGER

Vannpakke - Oso 230 volt/30 liter

Vannpakke 230 volt er en ferdig sammensatte pakke, laget spesielt for deg som ønsker et komplett vannopplegg på hytta. Pakken er svært plassbesparende og kan enkelt utvides om du ønsker enda mer utstyr. Alle delene er av svært god kvalitet som vi vet du som kunde vil bli fornøyd med.

Inkluderer:

- Varmt vannsbereeder Oso 30 liter
- Vannbeholder 80 liter
- Vannpumpe 17 liter
- Installasjonspakke Whale
- Fleksibelt rør ½ for vannvarmer
- Trykktank

Art.nr 641600 **Kr 16 995,-**



**INSTALLASJONS-
PAKKE
WHALE**
MED RØR OG KOBLINGER

Dersom gassvannvarmeren står et sted som ikke er frostfritt, anbefaler vi et avtappingssett for tapping av vann før vinteren, se side 53.

Vannpakke Basic 12 volt

Vannpakke Basic er vår aller enkleste vannpakke for 12 volt.

Inkluderer:

- Nedsenkbar pumpe 12 liter
- Vannkanne 30 liter
- Enkel vannkran med 12 volts bryter i kranen
- Vannslange 10 mm, 1,2 meter

Art.nr 641610 **Kr 1 095,-**



Tips!



GASSVANNVARMER



Dersom du ikke har strøm på hytta er en vannvarmer som går på propangass den beste løsningen for å få varmt vann. Gassvannvarmerne er trykkstyrte og brenneren aktiveres derfor bare når du åpner kranene – du slipper dermed å varme opp mer vann enn du bruker. Sunwinds gassvannvarmere kan levere fra 11 til 14 liter vann per minutt. Hvor varmt vann du får avhenger av temperaturen på vannet du sender inn i varmeren, men hovedregelen er at propanvannvarmeren varmer opp vannet 25 grader mer enn vannet du sender inn i den ved full kapasitetsutnyttelse (liter per minutt).

Gassvannvarmer Pro LX

Gassvannvarmer Pro LX på 11 og 14 liter gir deg varmt vann på et øyeblikk. Godt egnet for bruk til dusj. Den nye generasjonen Pro LX er godkjent etter nye direktiver for lavt utslipp av NOx, og er utstyrt med et nytt innovativt display. Gassvannvarmer med gjennomstrømming av vann, varmer fortløpende det vannet du trenger. Autotenning med batteri.

Gassvannvarmer Pro LX 11 liter

- Mål: 67,5 x 35 x 23 cm
- Nytteeffekt: 19,43 kW
- Kapasitet: 11 l/min.
- Maks. gassforbruk: 1500 g/time
- Temperaturheving: 25-50°
- Vanntilkopling: 1/2"

Art.nr 544311 **Kr 5 295,-**



Gassvannvarmer Pro LX 14 liter

- Mål: 67,5 x 40 x 23 cm
- Nytteeffekt: 24,36 kW
- Kapasitet: 14 l/min.
- Maks. gassforbruk: 1900 g/time
- Temperaturheving: 25-50°
- Vanntilkopling: 1/2"

Art.nr 544314 **Kr 5 895,-**



Avgasspakke veggjennomføring for vannvarmer

Komplett avgasspakke for montering ut gjennom vegg. Settet inneholder fleksibel isolert avtrekkskanal, overgang og ventilkappe med stuss. Avgasspakken passer til en 11 liters vannvarmer.

Art.nr 544015 **Kr 1 790,-**

Overgang til avgasspakke

Overgang avgasspakke til 14 liter gassvannvarmer.

Art.nr 544040 **Kr 375,-**



Avgasspakke takgjennomføring

Passer til 11 og 14 liters modeller. Selve piperøret er det samme for alle typer tak, men man må velge pakkelsøsning etter taktekke og bratthetsgrad på taket. Dette er den beste måten å sørge for avgass fra propanvarmer på. Komplett sett med overgang og pipe.

Avgasspakke papp/shingel 0-12°

Art.nr 544061 **Kr 3 395,-**

Avgasspakke papp/shingel 12-57°

Art.nr 544076 **Kr 3 395,-**



Avgasspakke platetak

Art.nr 544060 **Kr 3 395,-**



Avgasspakke takstein

Art.nr 544062 **Kr 4 095,-**

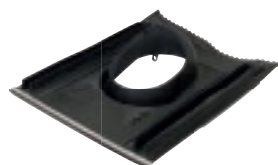

1,15 m spirorør og isolasjonsstrømpe følger med alle pakkene.

Avtapningssett for gassvannvarmer Pro og Pro LX

Avtapningssett for gassvannvarmer Pro og Pro LX 11 og 14 liter. Det anbefales å tømme gassvannvarmeren helt for vann før vinteren dersom den ikke står i et frostfritt rom.

Art.nr 544018 **Kr 795,-**



Kaldrasspjeld til gassvannvarmer

Ideell for å motvirke kaldras av luft inn i gassvannvarmere. Steng spjeldet manuelt når gassvannvarmeren ikke brukes, og unngå kostbade frostskafer.

Art.nr 544320 **Kr 599,-**



Husholdningsregulator spesial 30 mbar lavtrykk

Denne regulatoren er ment spesielt for apparater som 11 og 14 liters propanvannvarmere. Den leveres uten slangebruddsventil og anbefales derfor kun til brukere som krever den høye kapasiteten denne regulatoren har på hele 4 kg/t.

Art.nr 543024 **Kr 690,-**

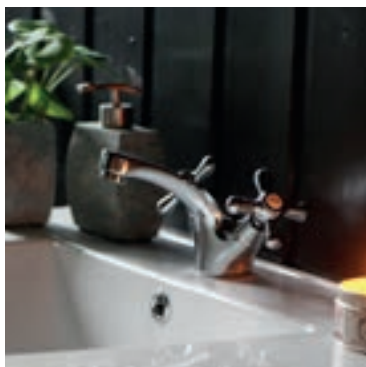

ARMATURER OG VANNVARMING

Her finner du hyttekjelen Kjell som er ideell til å tine snø i på svartovnen, eller varme vann i den strømløse hytta. Odd er en stor romslig bedehuskjele på 7 liter, også godt egnet til opp varming av vann på hytta. Arne er for hytta med strøm, her er det enkelt å varme opp vannet til ønsket temperatur.

Du finner også stilfulle ett- og to greps armaturer for hytta. Nostalgisk design utført i rustfritt stål. Dersom du benytter hyttepumpe og gassvannvarmer anbefaler vi et to-greps blandebatteri som gir en bedre varmefordeling mellom varmt og kaldt vann. Ved fare for frost, husk å tømme kranene for vann før du forlater hytta, og la gjerne kranene stå halvåpne. Plastkranene Style og Deluxe er med 12 volt bryter for å starte evt nedsenkbar 12 volts pumpe.

Hyttekjele Kjell 25 liter

Kjell er en hyttekjele med tappekran som rommer hele 25 liter. Hyttekjelen passer perfekt på svartovnen eller et vanlig gassbluss. Den er ideell til å tine snø eller koke vann i. Stor kapasitet og kuleventil som sikrer mot lekkasje.

Art.nr 400025 **Kr 1 199,-**

Bedehuskjele Odd 7 liter

Odd er en stor, romslig kaffekjele/bedehuskjele på 7 liter. Godt egnet for varming av vann på hytta. Produsert i rustfritt stål, bruk gjerne på vedovn eller gassblusset.

Art.nr 400028 **Kr 599,-**

Vannvarmer Arne 230 volt 14 liter

Praktisk vannvarmer på 14 liter for deg som har strøm, men ikke innlagt vann. Termostatstyrt, og utstyrt med vern mot tørrkoking. Vann fylles i toppen, tappekran i bunn.

Art.nr 256120 **Kr 1 149,-**

Armaturer i nostalgisk design

Rustfritt stål. Sintefgodkjent. Se måltegninger på sunwind.no

Servantarmatur 1-greps

For kaldtvann. Høyde: 7 cm

Art.nr 623210 **Kr 749,-**

Kjøkkenarmatur 1-greps

For kaldtvann. Høyde: 32 cm

Art.nr 623209 **Kr 849,-**

Servantarmatur 2-greps

Svært god varmefordeling. Høyde: 10,5 cm

Art.nr 623207 **Kr 1 149,-**

Kjøkkenarmatur 2-greps

Svært god varmefordeling. Høyde: 26 cm

Art.nr 623212 **Kr 949,-**

Dusjarmatur 2-greps

Svært god varmefordeling. Dusjgarnityr kommer i tillegg.

Art.nr 623206 **Kr 949,-**

Dusjkabinett - kuplinger

Kuplinger for montering av blandebatteri på dusjkabinett.

Art.nr 671311 **Kr 699,-**

Vannkraner Deluxe og Style

Kraner med vridbar arm og innebygget elektrisk bryter for 12 volt. Tilkobling for 10 mm vannslange og hullfeste for montering 20 mm i diameter. Fungerer godt med en nedsenkbar vannpumpe (se neste side).

Vannkran Style

Art.nr 541030

Kr 499,-

Vannkran Deluxe

Art.nr 541033

Kr 549,-

Vannkran Style Nikkel

Art.nr 541034

Kr 649,-

Vannkran Deluxe Krom

Art.nr 541031

Kr 849,-





VANNPUMPER



Her finner du et bredt sortiment med ulike vannpumper egnet for bruk på hytta eller i båten. Våre nedsenkbare pumper er populære som enkle løsninger sammen med vannkran Style eller Deluxe, disse er utstyrt med en innebygget 12V bryter som starter pumpen når kranen åpnes. For å velge pumpen som passer for deg må du først se på om pumpen går på 12 eller 230 volt. Vi leverer to varianter for 230 volt; Seaflo er en meget solid pumpe på 17 liter/min som gir høyt vanntrykk. Flojet leverer 12,5 liter per minutt, den er ikke så kraftfull som Seaflo, men har noe lavere strømforbruk og er svært stillegående. Blant 12 volts pumpene har vi flere ulike varianter å velge blant. Her igjen er Seaflo den kraftigste varianten, og bestselgeren i meget høy kvalitet. Til alle disse pumpene anbefaler vi bruk av en trykktank som sikrer jevnt vanntrykk når du åpner kranen. Eventuelt kan du også velge Seaflo 12 volt pumpe med innebygget trykktank.

Vannpumper SeaFlo - 12 volt

Kraftfull trykkpumpe med høyt trykk og en innebygget trykkbryter som starter automatisk når kranen åpnes. Høy kapasitet og lavt strømforbruk. Seaflo vannpumpe leveres med filter og to slangekoblinger. Selvsugende til 1,5 meter. 3 meter sugehøyde ved priming.

11,5 liter

- Kapasitet: 11,5 l/min.
- Vanntrykk: 4,2 bar
- Strømforbruk: 6 amp.

Art.nr 551234 **Kr 1 390,-**



20 liter

- Kapasitet: 20 l/min.
- Vanntrykk: 4,2 bar
- Strømforbruk: 8 amp.

Art.nr 551236 **Kr 1 490,-**



Vannpumper Flojet - 12 volt

Denne patenterte trykkvannspumpen fra Flojet gir meget jevnt vanntrykk, og er svært stillegående. Selvsugende til 1,5 meter. 3 meter sugehøyde ved priming.

12,5 liter

- Kapasitet: 12,5 l/min.
- Vanntrykk: 2,75 bar
- Strømforbruk: 3,9 amp.

Art.nr 551231 **Kr 3 295,-**



19 liter

- Kapasitet: 19 l/min.
- Vanntrykk: 2,75 bar
- Strømforbruk: 14,7 amp.

Art.nr 551233 **Kr 5 495,-**



Vannpumpe Whale - 12 volt, 18 liter

Denne 18 liter vannpumpen fra Whale er en svært stillegående pumpe for 12 volt. Selvsugende til 1,5 meter. 3 meter sugehøyde ved priming.

- Kapasitet: 18 l/min.
- Vanntrykk: 3 bar
- Strømforbruk: 8 amp.

Art.nr 551218 **Kr 2 690,-**



Vannpumper Seaflo - 12 volt m/trykktank

Seaflo vannpumpe med trykktank er en komplett vannpumpe med trykktank. Trykktank er en stor fordel da det gir jevnere vanntrykk. Selvsugende opp til 1,8 meter. 15/18,9 liter per minutt.

15 liter

Art.nr 551235 **Kr 2 495,-**

18,9 liter

Art.nr 551237 **Kr 2 495,-**



Vannpumpe Flojet - 230 volt, 12,5 liter

Denne patenterte trykkvannspumpen fra Flojet gir meget jevnt vanntrykk, og er svært stillegående. Selvsugende til 1,5 meter. 3 meter sugehøyde ved priming.

- Kapasitet: 12,5 l/min.
- Vanntrykk: 2,4 bar
- Strømforbruk: 0,25 amp.

Art.nr 602190 **Kr 3 990,-**



Vannpumpe Seaflo 230 volt, 17 liter

Kraftfull pumpe med høyt trykk og en innbygd trykkbryter som starter automatisk når kranen åpnes. Høy kapasitet og lavt strømforbruk. Selvsugende til 1,5 meter. 3 meter sugehøyde ved priming.

- Kapasitet: 17 l/min.
- Vanntrykk: 2,8 bar
- Strømforbruk: 0,9 amp.

Art.nr 602207 **Kr 1 790,-**



Trykktank

Sikrer jevnt vanntrykk uansett hvor mye du åpner kranen. Trykktank/akkumulatortank er nødvendig på pumper som ikke er sensorstyrte eller har trykktank påmontert.

Art.nr 541060 **Kr 995,-**



Nedsenkbare vannpumper

En god, og driftssikker nedsenkbar pumpe for 12 volt, 12 eller 16 liter/minutt. Tåler ferskvann og saltvann. Spesielt godt egnet sammen med vannkran Style, Deluxe, eller dusjpakke med elektrisk bryter.

Nedsenkbar vannpumpe 12 l

Art.nr 551204 **Kr 299,-**

Nedsenkbar vannpumpe 16 l

Art.nr 551206 **Kr 349,-**



Vannpumpe Whale - nedsenkbar, 12 liter

Meget solid og driftssikker pumpe med filter. Tåler ferskvann og saltvann. Spesielt godt egnet sammen med vannkran Style, Deluxe, eller dusjpakke med elektrisk bryter.

Art.nr 551210 **Kr 549,-**



Veggpumpe Whale

Whale veggpumpe for montering ute og inne. Stor kapasitet, 36 l.

Art.nr 551208 **Kr 1 495,-**



Fotpumpe Whale

Med Whale fotpumpe kan du pumpe opp til 10 liter vann per minutt.

Art.nr 604100 **Kr 1 095,-**



Håndpumpe Whale

Med håndpumpen suges vann direkte fra vannkilden til en servant. Tilkobling til 15 mm stuss.

Art.nr 601060 **Kr 890,-**



KOBLINGSMATERIELL OG TILBEHØR

Vi leverer et komplett system av Whale koblinger, rør og rørdeler til vannopplegget på hytta. Med rørdelene kobler du alle delene i vannsystemet sammen: Fra vannkilden via vannpumpe, til vannvarmer og videre til for eksempel kjøkken og badrom. Systemet er svært enkelt å montere. Rørene kuttes rett over til riktig lengde med spesialtang eller kniv, og kobles sammen uten bruk av verktøy. Koblingene er tette når de er riktig montert og du får ingen vannlekkasje. Systemet er fleksibelt og du kan bygge det ut etter behov. Whale hurtigkoblinger er solide, robuste og tåler store temperaturforandringer.

Installasjonspakke Whale

En komplett startpakke for deg som skal legge opp vannsystem på hytta, du kan selvfølgelig komplettere pakken etter ditt behov. Pakken består av 15 meter rør, og 60 smådeler. Se komplett innholds-oversikt på sunwind.no
 Art.nr 641200 Kr 2 695,-

**INSTALLASJONS-
PAKKE
WHALE
MED RØR OG KOBLINGER**

Hvite rør Whale, 15 mm

Pris per meter. Rull á 15 m totalt 540,-
 Art.nr 641300 Kr 51,-

Fleksibelt rør 1/2" Whale

Art.nr 551256 Kr 205,-

Festeklammer Whale 5 pk.

Art.nr 551268 Kr 57,-

Blindplugg rør Whale

Art.nr 551266 Kr 59,-

Dreneringsventil Whale

Art.nr 551274 Kr 399,-

Overgang rør/slange Whale 1/2"

Utvendige gjenger.

Art.nr 551264 Kr 269,-

Tilbakeslagsventil Whale

Art.nr 551272 Kr 189,-

T-rør for kupling Whale

Art.nr 551258 Kr 99,-

T-rør Whale

Art.nr 551248 Kr 82,-

Albue for kupling Whale

Art.nr 551260 Kr 67,-

Albue Whale

Art.nr 551250 Kr 67,-

Skjøtestykke Whale

Art.nr 551252 Kr 62,-

Overgang rør 1/2" Whale

Utvendige gjenger.

Art.nr 551254 Kr 62,-

Overgang rør 1/2" Whale

Innvendige gjenger.

Art.nr 551262 Kr 66,-

Kranbryter 12 volt - til dusj

1/2" nippel.

Art.nr 623102 Kr 599,-

Tanktilkobling for 15 mm rør

Art.nr 681110 Kr 99,-

Tippunion 3/8" x 15 mm 2-pk.

Art.nr 623103 Kr 295,-

Vannfilter for slangetilkobling 1/2"

Art.nr 541021 Kr 199,-

Rørkutter - alle plastrør

Art.nr 551295 Kr 589,-

Slangeklemme 5 pk

10-12 mm

Art.nr 541048 Kr 99,-

Vannslange armert, 10 mm

10 mm inv. diameter. Pris per meter.

Art.nr 541040 Kr 35,-

Rull á 50 m.

Art.nr 541042 Kr 1 595,-

Vannslange

armert, 12 mm

12 mm inv.

diameter, 1/2".

Pris per meter.

Art.nr 541041

Kr 39,-

Rull á 50 m.

Art.nr 541043

Kr 1 690,-

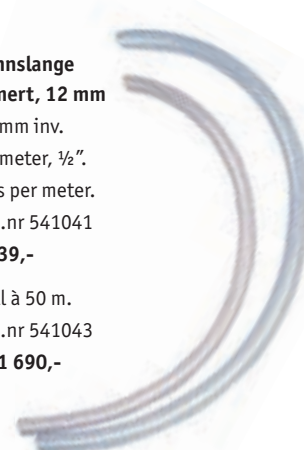
Luktforsegler Top Lock 0,5 liter

Luktforsegleren stopper kloakkluft fra sluk og vannlås som tørker ut. Top Lock tørker ikke, men legger seg som et lokk over vannet og forhindrer uttørring.

Art.nr 761328 Kr 189,-

Frostvæske Frostsikker 1 liter

Forhindrer frostskaider i vannlås og rør. Brukes i vannlås i toaletter, dusj, vasker, og gulvsluk på hytter og båter som utsettes for temperaturer under frysepunktet.

Art.nr 761326 Kr 99,-

Avløpsåpner Mudin 1 liter

Mudin avløpsåpner har en egenvekt på hele 1,6 kg pr. liter, som gjør at den enkelt trenger igjennom vann og åpner opp der det er tett. Skånsom mot plast, betong, stålør, loddinger, rustfritt stål og gummi.

Art.nr 541075 Kr 179,-





VANNTANKER, SISTERNER, VANNRENSING



Her finner du vannkanner, bøtter og beholdere, og våre populære vanntanker som er spesielt egnet for komplette vannopplegg inne i hytta. Vi leverer også norskproduserte vannsisterner for innendørs og utendørs bruk. Sisternene er i meget høy kvalitet, og produsert i kulde- og UV-bestendig plast. Vårt regnvannsfiler til takrenner er egnet å bruke sammen med sisternen. Det er selvrensende og vil fjerne løv og annen forurensing fra tak. De større sisternene (fra 500 liter) er bestillingsvare. Gravitasjonsfilteret kan i tillegg plasseres inne i hytta.

Vannkanner

Vannkanner på 5, 10 eller 30 liter både til å bære vann og oppbevare vann. Høy kvalitet på plast. Flat kortsid - perfekt for bruk med helletut. Vannkannens helletut har plass til en nedsenkbar Whale pumpe.

Vannkanne 5 liter m/helletut

Art.nr 641205 **Kr 99,-**

Vannkanne 10 liter m/helletut

Art.nr 641209 **Kr 159,-**

Vannkanne 30 liter m/helletut

Art.nr 641211
Kr 269,-



Løs kran til vannkanne

Art.nr 641220 **Kr 135,-**



Vannbøtte Polaris i stål 10 liter

Art.nr 641225
Kr 419,-



Vannbeholder 50 liter

Med lokk og tappekran.
 Art.nr 681100
Kr 790,-



Hevertpumpe manuell

Art.nr 520039
Kr 50,-



Hevertpumpe batteridrevet

Pumpen kan brukes sammen med vannkanner eller vannbeholder for å slippe å løfte kannen hver gang du skal helle over vann.
 10 liter per/min.
 Art.nr 520040
Kr 215,-



Gravitasjonsfilter Sunwind

Et unikt vannrensesystem som kan brukes i alle sammenhenger: på hytta, hjemme, i båten eller på tur. Krever verken strøm eller trykkvann. Systemet fjerner dårlig lukt, sjenerende farge, partikler, humus og bakterier.

Art.nr 681170 **Kr 2 790,-**

Keramikkstav til gravitasjonsfilter

Merk: Stavene tåler ikke frost.
 Art.nr 681171 **Kr 650,-**



Regnvannsfiler for takrenner

Selvrensende filter til rensing av regnvann via takrenner, renser løv fra tak og annen forurensing. Kan kobles til nedfallsrør av alle størrelser.

Art.nr 681520 **Kr 1 379,-**



Vanntanker

Vanntanker spesiallaget for norske forhold. Frostsikre og av svært høy kvalitet. Rengjøringslukke for enklere rengjøring. Norskprodusert. Tankene er produsert i kulde- og UV-bestendig polyetylenplast.

Vanntank 80 liter

Leveres med tappekran.
 Mål: 50 x 50 x 35 cm.
 Art.nr 551400
Kr 2 895,-

Vanntank 175 liter

Leveres uten tappekran.
 Mål: 117 x 52 x 40 cm.
 Art.nr 513175
Kr 4 690,-

Vanntank 127 liter

Leveres med tappekran og blindplugg.
 Mål: 50 x 50 x 55 cm.
 Art.nr 681102
Kr 3 695,-



Sisterner

Norskproduserte vannsisterner for utendørs bruk. Meget høy kvalitet. Produsert i kulde- og UV-bestendig plast.

Sisterner liggende m/nivåmåler - 500 liter

Nivåmåler i front og grovfilter i lokket.
 Mål: 83 x 136 x 77 cm.
 Art.nr 551404 **Kr 9 690,-**



Sisterner liggende m/nivåmåler - 1000 liter

Nivåmåler i front og grovfilter i lokket.
 Mål: 101 x 160 x 100 cm.
 Art.nr 551406 **Kr 14 490,-**



Sisterner liggende - flat, 2000 liter

Nivåmåler og tappekran.
 Mål: 67 x 244 x 192 cm.
 Art.nr 681111
Kr 19 490,-



Påfyllingstank til dusj 20 liter

Art.nr 551440
Kr 1 945,-



Sisterner stående - 310 liter

Vannsisterner av meget høy kvalitet. Produsert i kulde- og UV-bestendig plast. Med tappekran. Et praktisk podie leveres som tilleggsutstyr.
 Mål: 93,5 x 80 cm.
 Art.nr 681131 **Kr 999,-**

Podie for stående sisterner - 310 liter

Art.nr 681132 **Kr 789,-**



TOALETT KOMFORT

Valg av riktig hyttetoalett er et viktig valg, og det er ikke sikkert at et toalett som fungerer utmerket på en hytte vil fungere like godt på en annen hytte. Før du velger toalett på hytta kan det være lurt å orientere seg litt og definere hva som er dine viktigste kriterier for at du skal bli fornøyd med toalettet. Det er fem punkter du bør tenke gjennom før du tar ditt valg:

- Energiløsninger som finnes på hytta, har du 12 eller 230 volt?
- Har du god plass i doromet? Har du evt plass under gulv?
- Har du tilgang på vann?
- Krever toalettet mye arbeid ved tømning etc?
- Hvor mange personer skal benytte toalettet per døgn?

På vår nettside finner du mange artikler og videoer som hjelper til i prosessen med å velge riktig toalett for nettopp din hytte. Du finner også utvidet informasjon om alle produktene, så klikk deg inn på www.sunwind.no for mer info!



Tips og råd på sunwind.no:

Velg riktig toalett for hytta uten strøm

Med en hytte uten strøm er det fortsatt flere alternativer, og mange forskjellige behov man må ta stilling til. Les mer om hvordan du velger toalett for hytter uten strøm her.



Få vannspylende toalett på hytta – også uten innlagt vann og strøm!

Enten du har innlagt vann eller ei, 12 volt eller 230 volt kan du nå få et vannspylende vakuumpoalett på hytta for den ultimate komforten!

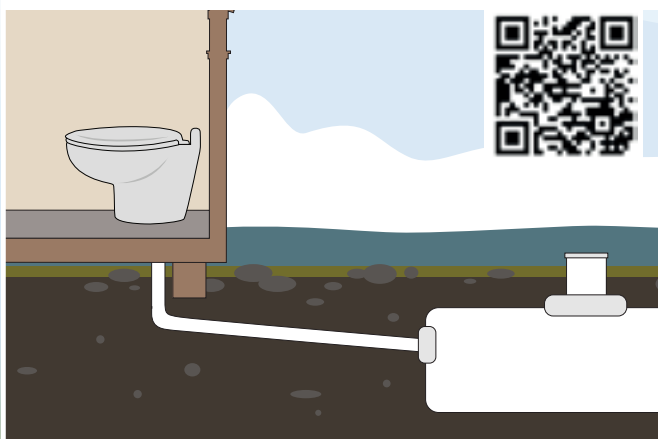

Ofte stilte spørsmål om forbrennings-toalettet Sunwind El-dorado

Her har vi samlet de vanligste spørsmålene vi får om forbrenningstoiletet El-dorado. Husk at du alltid kan få hjelp i produkthjelperen. Les svar på tidligere stilte spørsmål, eller send inn ditt eget spørsmål.





FORBRENNINGSTOALETTER



El-dorado

Et forbrenningstoalett forbrenner avfallet til miljøvennlig aske ved hjelp av høy varme. Forbrenningstoalettet er godt egnet til bruk i norske hytter, brakker etc. hvor man har tilgang på strøm og hvor tilknytning til vann og avløp mangler. Driftssikkerhet og pålitelighet er et av de store fortrinnene til dette toalettet. Med EL-dorado forbrenningstoalett tar vi hyttekomforten et skritt lenger. Med sitt moderne, fremoverlente design tar EL-dorado seg flott ut på baderommet. Hygiene og brukervennlighet er blant de største fordelene til dette toalettet. Etter en ukes bruk sitter du kun igjen med en kopp aske!

EL-dorado Plus har en manuell, mekanisk funksjon: et tråkk på pedalen på siden av toalettet sørger for at avfallet slippes ned i brennkammeret, deretter trykker du på knappen på toalettets topp for å starte forbrenningen. Med EL-dorado Pro er det tilstrekkelig med et trykk på knappen for å starte forbrenning, så åpner og lukker luken seg automatisk.

El-dorado forbrenningstoaletter

Med EL-dorado forbrenningstoalett kan du få tilnærmet samme komfort som hjemme selv om hytta skulle ligge milevis fra vann og kloakk. Toalettet forbrenner avfallet til miljøvennlig aske ved hjelp av høy varme.

- Kapasitet per døgn: 12 personer
- Askeskuff volum: 3,5 liter
- Spenning: 230 VAC 10A
- Maks effekt: 2200 watt



• Hygienisk og brukervennlig



• Høy kapasitet, inntil 12 personer per døgn



• Energieffektivt – lukket forbrenningskammer



• Enkel tømning, kun aske som sluttprodukt



• Enkelt å installere



• Enkelt vedlikehold, «click and release» på alle hovedkomponenter



• Trenger ikke vann eller avløp, kun 230 volt. Tillatt overalt.



• Høy kvalitet på alle komponenter



• Nemko-, Semko- og Fimko-godkjent

Daglig bruk



En pose settes i for å sikre at alt avfallet faller ned i forbrenningskammeret.



Etter toalettbesøket: trykk på knappen og forbrenning av avfallet igangsettes. (For EL-dorado Plus må du først åpne luken ved å trække på pedalen).

Tømming av askeskuffen



Tømming av askeskuffen foregår gjennom toalettets frontluke.



Bildet viser askeskuffen trukket ut. Asken er steril og kan kastes i vanlig husholdningsavfall eller benyttes som gjødsl.

Driftssikkert: Toalettet fungerer i alle temperaturer og vil ikke la deg i stikken når det virkelig gjelder! Elektriske komponenter er minimert til det som er absolutt nødvendig for å opprettholde god funksjon.

Kvalitet: EL-dorado Pro er produsert i aller beste rustfrie stål-kvalitet. For både Pro og Plus er varme-element og andre komponenter i ypperste kvalitet, som gjør at du vil ha glede av toalettet i mange år. Toalettet er brannsikkert, IPX4 (sprutsikkert), Nemko, Semko, og Fimko godkjent.

Service: Enkelte komponenter vil med tiden måtte skiftes, men for at du skal slippe å ta med deg hele toalettet ned fra fjellet er alle komponenter «click and release» som gjør service og vedlikehold svært bekvemmelig.

Ventilasjon

Toalettet skal ha fast ventilasjon bestående av Ø110 mm glatte rør. Vi anbefaler å bruke eget ventilasjonssett (tilbehør). Toalettrommet må ikke ha noen annen form for mekanisk avtrekk og rommet må være forsynt med minimum en friskluftsentil. Bend på rør: 90° eller 45° max 6 m rør.

Forbrenningstoalett El-dorado Plus

El-dorado Plus er et forbrenningstoalett for deg med 230 volt på hytta, men uten vann og kloakk. Forbrenningstoalettet er svært driftssikkert og hygienisk, har en høy kapasitet, og enkel tømning med aske som eneste sluttprodukt. Et tråkk på pedalen åpner luken, og et trykk på knappen starter forbrenningen.

El-dorado Plus har en manuell, mekanisk funksjon; et tråkk på pedalen på siden av toalettet sørger for at avfallet slippes ned i brennkammeret, deretter trykker du på knappen på toalettets topp for å starte forbrenningen. El-dorado Plus har en øko-funksjon som gjør at forbrenningstiden regnes ut automatisk basert på antall besøk etter hverandre. I praksis betyr det at dersom toalettet får mange besøk etter hverandre, vil brenntiden optimaliseres, og avfallet forbrennes. Forbrenningen drives av et termostatstyrt varmeelement. Forbrenningstiden er normalt ca. 90 min og toalettet kan trygt tas i bruk mens forbrenningen pågår.

Toalettet er produsert i galvanisert stål. Varmeelement og andre komponenter er av ypperste kvalitet som gjør at du vil ha glede av toalettet i mange år.

Art.nr 720110 **Kr 20 995,-**



Forbrenningstoalett El-dorado Pro

El-dorado Pro er et forbrenningstoalett for deg med 230 volt på hytta, men uten vann og kloakk. El-dorado Pro er produsert i høyeste kvalitet, er svært driftssikkert og brukervennlig, har stor kapasitet, og er en særdeles hygienisk toalettløsning med kun aske som sluttprodukt.

Åpning av og lukking av luken skjer med full automatikk, og du trenger kun trykke på knappen på toppen av toalettet for å starte forbrenningen. Forbrenningen drives av et termostatstyrt varmeelement. En forbrenning tar ca. 90 minutter og toalettet kan trygt tas i bruk mens forbrenningen pågår.

Toalettet er produsert i aller beste rustfrie stål-kvalitet. Varmeelement og andre komponenter er i ypperste kvalitet som gjør at du vil ha glede av toalettet i mange år.

Art.nr 720100 **Kr 26 995,-**



Ventilasjonspakke El-dorado Plus og Pro

Inneholder:

- 4 stk Ø110 mm rør a 1 meter
- 1 stk 90 grader bend
- 2 stk rørklammer
- 1 stk blindlokk
- 1 stk takmansjett
- 1 stk pipehatt

Art.nr 720125 **Kr 2 290,-**



Poser til forbrenningstoalett

Forbrenningsposer til El-dorado forbrenningstoalett. Nytt materiale som gir mindre restavfall etter endt forbrenning. Eske a 500 stk. Kan brukes til alle forbrenningstoletter.

Art.nr 720118 **Kr 489,-**



Katalyttmasse El-dorado

Utskiftbart katalyttmateriale for periodisk vedlikehold av El-dorado forbrenningstoalett.

Art.nr 720122 **Kr 469,-**



Bend 45°

Ekstra bend til El-dorado forbrenningstoalett. 110 mm.

Art.nr 720130 **Kr 130,-**



Poseholder El-dorado

For montering på vegg.

Art.nr 720121 **Kr 499,-**





VANNSPYLENDE VAKUUMTOALETT



Få samme komfort på hytta som hjemme med et vannspyende vakuumtoalett fra Sunwind! Vortex vakuumtoalett er en enkel, elegant og hygienisk løsning på hyttetoalettet for deg som er lei av å måtte tømme utedoen eller bekymre deg for kompostering. En komplett løsning på hytta krever enten at denne pakken kombineres med en tett oppsamlingstank eller et infiltreringssystem. Dette vil være avhengig av regelverket i din kommune. Det er derfor lurt å forhøre seg med kommunen aller først, og merk at de fleste kommuner krever i dag søknad. For å få en komplett løsning må du gjøre tre valg underveis: du må velge Vortex stolpakke, her finnes løsninger for deg med og uten trykkvann og for 12, 24 eller 230 volt. Deretter, avhengig av kommunens bestemmelser, velger du enten tett septiktank eller infiltrasjon/slamskinner. Til slutt må du velge en egnet rørpakke basert på antall meter fra tank til toalett.

Vannklosett på hytta

Sunwind Vortex vakuumtoalett er et vannbesparende vannklosett som gir deg mulighet til vannklosett på hytta eller fritidseiendommen. Toalettet bruker kun 6 dl vann pr spyling!

Stolen kontrolleres med et elegant kontrollpanel, dette kan monteres innfelt (flush) eller i medfølgende på-veggboks. Kontrollpanelet behøver ikke å kables

da det styrer alle spylefunksjoner via Bluetooth. Ønsket spylemengde og konfigurering gjøres enkelt via egen app på din smarttelefon. Selve vakuumpumpen sitter skjult i bakkant under stolen.

Slik fungerer et Vortex vakuumtoalett:

En pakkeløsning leveres med toalettstol og en kraftig kværn/pumpe som suger avfallet ut av stolen, maler

det opp og skyter det ut i stor hastighet. Dette gjør at vannforbruket blir svært lavt noe som igjen gir sjeldnere tømming av tank eller utskiller. Oppsamlingsdestinasjon kan være inntil 30 meter unna i horisontalplanet. Pumpen kan også skyve avfallet inntil 3 meter i høydeforskjell oppover.

1. VELG STOLPAKKE

Pakkene inneholder selve stolen med magnet-ventil, slange og slangeklemmer. Der man ikke har trykkvann leveres stolen med egen ferskvannspumpe som kan suge fra ønsket vannbeholder (beholder medfølger ikke).

Pakkene for deg med 230 volt leveres i tillegg med en Victron omformer.



Tips

Et vannspyende vakuumtoalett uten tilknytning til avløp fordrer enten tett oppsamlingstank eller infiltreringssystem/slamskinner. Forhør deg derfor med din hyttekommune før kjøpsbeslutning. De fleste kommuner krever søknad.

12 VOLT

Vakuumtoalett stolpakke m/trykkvann 12V

For hytter med 12 volt strøm og trykkvann, men uten avløp. Pakken leveres med Vortex toalettstol, påveggsboks for kontrollpanel, odørfri slange, slangeklemmer og overgang slange/rør.

Art.nr 720066 Kr 17 999,-

Vakuumtoalett stolpakke u/trykkvann 12V

For hytter med 12 volt strøm, men uten trykkvann og avløp. Pakken leveres med Vortex toalettstol, vannpumpe, påveggsboks for kontrollpanel, odørfri slange, slangeklemmer og overgang slange/rør.

Art.nr 720068 Kr 18 499,-

24 VOLT

Vakuumtoalett Vortex m/trykkvann 24V

For hytter med 24 volt strøm og trykkvann, men uten avløp. Pakken leveres med Vortex toalettstol, påveggsboks for kontrollpanel, odørfri slange, slangeklemmer og overgang slange/rør.

Art.nr 720054 Kr 17 999,-

Vakuumtoalett Vortex u/trykkvann 24V

For hytter med 24 volt strøm, men uten trykkvann og avløp. Pakken leveres med Vortex toalettstol, vannpumpe, påveggsboks for kontrollpanel, odørfri slange, slangeklemmer og overgang slange/rør.

Art.nr 720056 Kr 20 499,-

230 VOLT

Vakuumtoalett stolpakke m/trykkvann 230V

For hytter med 230 volt strøm og trykkvann, men uten avløp. Pakken leveres med Vortex toalettstol, omformer Victron 12/30, påveggsboks for kontrollpanel, odørfri slange, slangeklemmer og overgang slange/rør.

Art.nr 720062 Kr 19 999,-

Vakuumtoalett stolpakke u/trykkvann 230V

For hytter med 230 volt strøm, men uten trykkvann og avløp. Pakken leveres med Vortex toalettstol, vannpumpe, omformer Victron 12/30, påveggsboks for kontrollpanel, odørfri slange, slangeklemmer og overgang slange/rør.

Art.nr 720064 Kr 20 499,-



2. VELG TETT TANK ELLER INFILTRASJON

Forskjellen på tett tank og infiltrasjon: Tett tank velges gjerne der infiltrasjon ikke er mulig eller man kun ønsker oppsamling av svartvann. Infiltrasjon er å foretrekke der man har innlagt vann og dermed høyere vannforbruk. Her vil gråvann raskt kunne fylle opp en tett tank.

Septiktank 3000 ltr m/nivåalarm/lufting

Tett 3000 liter septiktank, denne leveres med nivåalarm for full tank, denne alarmeren må kables fra tanken. Der man har 230V kobles det en transformator til enheten, der man ikke har nettstrøm kan den driftes på 4 stk AA batterier. Tanken leveres med luftesett. Der tanken blir liggende på mark, under, eller rett ved bygning, bør eget luftesett benyttes for lufting av tank over tak.

- Tett septiktank: 3000 liter
- Lufterør: 1 m 75 mm
- Bend 88°: 75 mm

Art.nr 720069 **Kr 22 995,-** (frakt tilkommer)



Slamskiller 2000 ltr m/nivåalarm/lufting

Tank på 2000 liter til infiltrasjonssystem/slamskiller. Tanken består av to kamre som skiller væsken fra slammet. Tanken leveres med nivåalarm for full tank. Denne løsningen er egnet for deg som krever infiltrasjon/slamskiller til ditt vakuuntoalett. Tanken leveres med luftesett.

- Tank: 2000 liter infiltrasjon/slamskiller
- Lufterør: 1 m 75 mm
- Bend 88°: 75 mm

Art.nr 720073 **Kr 25 495,-** (frakt tilkommer)



3. VELG DIN RØRPAKKE

Vi anbefaler å velge isolert avløpsrør med varmekabel for tining eller frostsikring, selv om du ikke har strøm innlagt permanent. Der det bare finnes 12 V kan man starte en generator for å tine røret ved behov.

Avløpsrør Vortex grunnpakke

Grunnpakken leveres med termostatføler, endekobling for termostat og 1 meter Supra Plus rør. Deretter legger du til antall meter rør du har behov for i tillegg, pris er per meter.

Art.nr 720041 **Kr 8 995,-**

Supra Plus rør, 32 mm, pris per meter

Art.nr 720043 **Kr 599,-**



PRISLISTE TILBEHØR

Påveggsboks	720071	199,-
Slangeklemmer per stk til vakuuntoalett	720033	79,-
Utløpsslange vakuuntoalett 32 mm per m	720058	789,-
Magnetventil 12V til Vortex Vakuum	720097	795,-
Nivåalarm for samletank	720096	4 995,-
Endeavslutning Supra Plus m/termostat	720044	5 690,-
Lufterør 1 m 75 mm	720076	195,-
Bend 88° 75 mm	720077	79,-

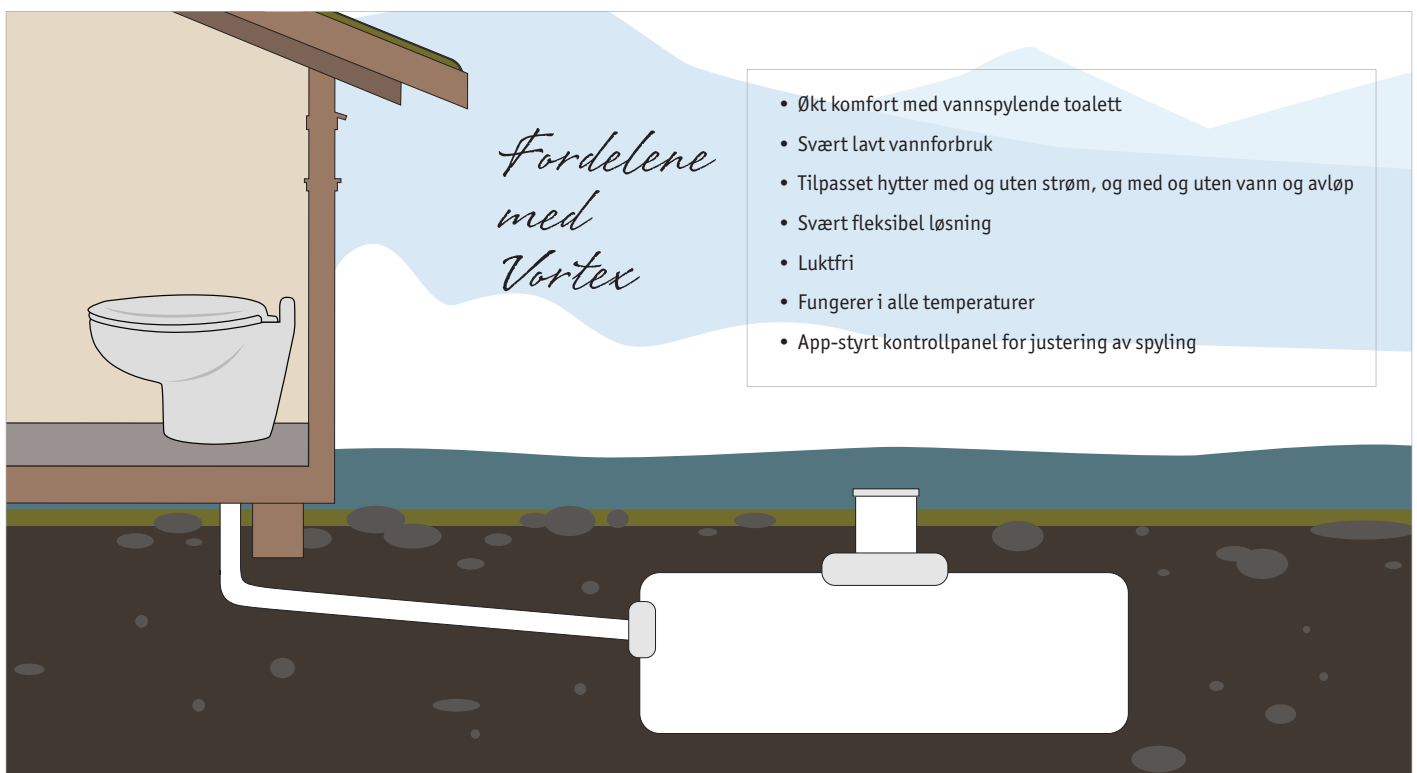



BIOLOGISKE TOALETTER



I et biologisk toalett omdannes avfallet til kompost og væsken fordampes. Generelt deles biologiske toaletter inn i 2 grupper, store og små systemer. De store kjennetegnes ved at toalettstolen plasseres inne i toalettrommet, mens kompostbeholderen plasseres under gulv (Superdassen og Urisep 40). De små systemene kjennetegnes ved at toalett og kompostering er sammenbygd i en og samme konstruksjon som plasseres rett på gulvet i toalettrommet (Urisep 30). Valget blir gjerne relatert til den fysiske plassen man har og hvor ofte man aksepterer å tømme avfallet. En variant av biologiske toaletter er separasjonstoiletter. Behovet for lagringskapasitet minsker kraftig når urinen, som står for cirka 85 % av avfallet, separeres bort. Det faste avfallet havner i beholderen inne i toalettet, eller under gulv, avhengig av hvilken modell du har. Alle Urisep-modellene har denne unike fordelten med urinseparasjon. Det finnes også biologiske toaletter som baserer seg på varmkompostering (krever 230 volt), Superdassen med strøm har denne fordelten (har også stol med urinseparasjon som tilvalg).

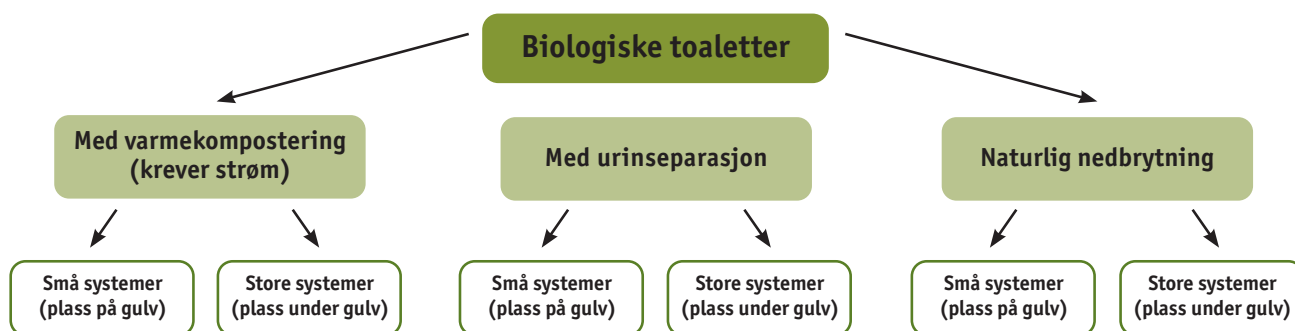

Superdassen med løse beholdere

Superdassen egner seg godt på alle typer hytter. Det eneste kravet er tilstrekkelig høyde under gulvet – 65 cm. Det er enkelt å bytte beholderne hvor avfallet komposteres. Fordelen med Superdassen er at avfallet får lang tid til å kompostere. Dette er med på å sikre at sluttproduktet er en fin og luktfri kvalitetskompost som ikke gir ubehag ved tømming. Superdassen leveres komplett med 5 løse beholdere under gulv, ventilasjon, takhatt og stuss for drenering av overskuddsvæske. Superdassen med løse beholdere er enkel å tømme: når alle 5 beholderne i toalettet er fulle, tømmer du kompost ut av den som har stått lengst.

- Mål beholder under gulv: Ø: 1230 x H: 640 mm
- 100 persondøgn per beholder
- Toalettstol kommer i tillegg

Se alle tekniske data på sunwind.no

Superdassen med strøm leveres med varmekabler som gjør at komposteringen går raskere.

Superdassen med løse beholdere u/strøm

Art.nr 700004 Kr 16 995,-

Superdassen med løse beholdere m/strøm

Art.nr 700003 Kr 19 995,-

Løs beholder til Superdassen

Ekstra beholder til Superdassen, ved behov for økt kapasitet. 50 liter.

Art.nr 700031 Kr 399,-



Toalettstol i porselen til Superdassen

Porselen er enkelt å rengjøre og holder seg pen lenger enn tradisjonelle plastikkstoler. Toalettstolen passer til Superdassen og de fleste andre biotoaletter med 200 mm nedføringsrør.

Art.nr 700082 Kr 4 990,-



Superstol Ecodry, porselensstol med urinseparasjon

Superstolen Ecodry er en toalettstol i porselen med urinseparasjon. Superstolen passer til Superdassen og de fleste andre biotoaletter med 200 mm nedføringsrør. Superstolen Ecodry har urinseparasjon: dette betyr at urin og annet avfall separeres. Urinen ledes ut via en slange til en infiltrasjonsgrøft eller en egen beholder, mens alt annet avfall havner i beholderen under toalettet.

Art.nr 700085 Kr 8 995,-



Separasjonstoalett Urisep, 30 liter - på gulv

Separasjonstoalett Urisep 30 liter er et biologisk toalett med urinseparasjon. Toalettet passer for alle hytter med eller uten 12 volt solcelleanlegg, og uten vann og kloakk.

Urisep 30 liter plasseres på gulvet i toalettrommet. I toalettstølen separeres urin og annet avfall, og urinen ledes ut gjennom en slange, enten ut i en grøft eller i en egen beholder. Inne i toalettet sitter en beholder på 30 liter for oppsamling av fast avfall og toalettpapir. Når beholderen er full tømmer du innholdet i den medfølgende komposteringsbøtta på 40 liter.

Urisep er et biologisk toalett hvor urin skiller fra annet avfall allerede i toalettstolen, dette gjør at urinen er helt steril fordi den aldri blandes med tarmbakterier. Ved å separere vekk urin vil du redusere mengden avfall som skal fordampes og komposteres betydelig. Dette fører også til at tømmeintervall reduseres, og at lukten elimineres.

Separasjonstoalett Urisep 30 inkluderer følgende:

- Urisep toalettstol
- 1 stk 30 liter avfallsbeholder
- 1 stk 40 liter komposteringsbøtte m/insektsnett
- 1,5 meter avløpslange for urin
- Ventilasjonsvifte for 12 volt, 230 volt eller med vindvifte (avhengig av modellvalg)
- Ventilasjonssør m/insektsnett for veggjennomføring (12 og 230 volt modellene) eller takgjennomføring (modell med vindvifte). Dersom du ønsker takgjennomføring på 12 og 230 volt modellene kommer installasjonspakke i tillegg (710005)



Fordelene med Urisep

- Luktfri toalettløsning
- Ubegrenset antall brukere
- Svært lavt strømforbruk
- Svært enkel montering
- Driftsikkert - fungerer i alle temperaturer
- Urinseparasjon
- Med innsynslokk

Urisep 30 liter 12V

Art.nr 710082 Kr 9 995,-

Urisep 30 liter 230V

Art.nr 710084 Kr 9 995,-

Urisep 30 liter Vindvifte

Art.nr 710086 Kr 11 995,-

Separasjonstoalett Urisep, 40 liter - under gulv

Urisep 40 har de samme fordelene som Urisep 30, men man har i tillegg fordelen med at bøttene plasseres under gulvnivå – noe som gir økt kapasitet for bruk. Nødvendig høyde under gulv er minimum 55 cm, vi anbefaler 60 cm. Toalettets kapasitet begrenses kun av antall avfallsbøtter. Hver bøtte rommer 40 liter. Det følger med 2 bøtter. Ekstra bøtte kan kjøpes ved siden av. Når bøtta under gulv er full, bytter du denne med en ny bøtte, og setter den fulle avfallsbøtten til kompostering.

Pakken har samme innhold som Urisep 30, men inkluderer nedfallsør og 2 stk 40 liters bøtter til bruk under gulv i stedet for 30 liter.

Ekstra bøtte til Urisep 40

Art.nr 710041 Kr 1 990,-



Urisep 40 liter 12V, under gulv

Art.nr 710092 Kr 11 995,-

Urisep 40 liter 230V, under gulv

Art.nr 710094 Kr 11 995,-

Urisep 40 liter vindvifte, under gulv

Art.nr 710096 Kr 13 990,-

Installasjonspakke lufting over tak Urisep

Installasjonspakke til Urisep. Brukes til 12 eller 230 volt modellene dersom det ønskes å legge opp til lufting over tak. Inneholder: 4 stk ventilasjonssør (4 x 1,1 meter), 1 stk ytterør 1 meter, 2 stk isolering, 1 stk takstuss, 1 stk insektsnett.

Art.nr 710005 Kr 2 090,-



Dometic Portabelt toalett

Dometic portabelt toalett til hytta, båten, annekset eller campingvognen. Dette praktiske, portable toalettet er hygienisk, friskt og uten ubehagelig lukt og kan plasseres der du måtte ønske. Toalettet er utstyrt med en egen ferskvannstank, hvilket betyr at du kan skylle ned med rent vann etter bruk. Ingen montering - plasseres der det passer deg best. Kan benyttes opptil 50 ganger før det må tømmes.

- 19 liter tankkapasitet
- 9,8 liter ferskvannskapasitet
- Mål: H x B x D: 394 x 369 x 419 mm

Art.nr 730070 Kr 1 199,-





VENTILASJON



For å unngå lukt må alle typer hyttetoaletter ha ventilasjon. Et riktig installert ventilasjonssystem vil gi deg et luktfritt toalettrom. På alle toaletter bør det monteres et lufrør som går fra toalettet og opp over taket. Det utvendige røret bør stikke over mønet uansett hvor langt ned på taket det kommer ut, for å unngå nedslag av lukt utenfor. Ventilasjonsrøret bør være uten bend og bøyg, for at viften skal klare å lede luften ut. Det er viktig at toppen av ventilasjonsrøret ikke kommer i kontakt med trær eller grener. Det er også nødvendig å ventilere toalettrommet med en lufteventil. Vi anbefaler at denne plasseres nede ved gulvet mot utvendig vegg. Dersom hytta har strøm er det naturlig å velge en 230 volts vifte. Om hytta ikke har strøm kan man velge en 12 volts vifte eller vindvifte/avtrekkshatt.

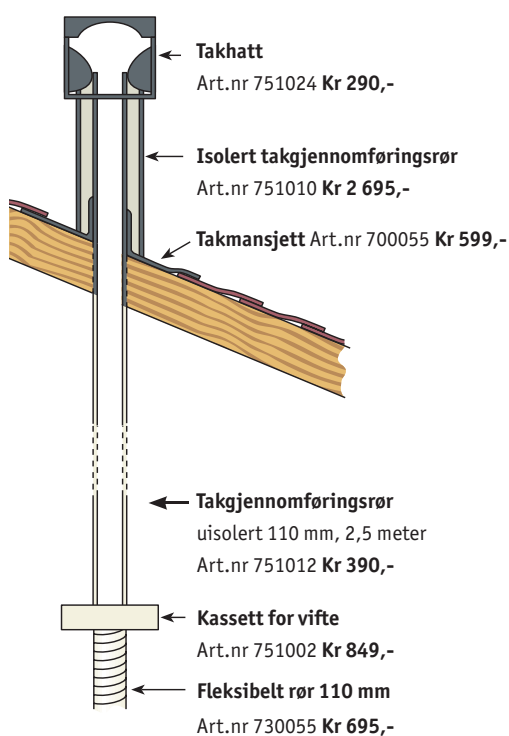

Viftemotor 1,2W 12V

Viftemotor med høy ytelse og lavt støynivå. Velegnet til avtrekk fra kjøkken, toalett, peis, varmfordeling mellom rom etc.

- Mål: 12 x 12 cm
- Effekt: 1,2 watt
- Kapasitet: 1,5 m³/min

Art.nr 541340 Kr 539,-



Viftemotor 5,3W 12V

Viftemotor med høy ytelse og lavt støynivå. Velegnet til avtrekk fra kjøkken, toalett, peis, varmfordeling mellom rom etc

- Mål: 12 x 12 cm
- Effekt: 5,3 watt
- Kapasitet: 2,8 m³/min

Art.nr 541342 Kr 539,-



Viftemotor 15W 230V

Viftemotor med høy ytelse og lavt støynivå. Velegnet til avtrekk fra kjøkken, toalett, peis, varmfordeling mellom rom etc.

- Mål: 12 x 12 cm
- Effekt: 15 watt
- Kapasitet: 2,8 m³/min

Art.nr 751001 Kr 569,-



Deksel til viftemotor

Mål: 12 x 12 cm.

Art.nr 541343 Kr 99,-



Vindvifte svart 110 mm

Vindviften hindrer nedslag og sikrer god luftning i toalettrommet. Viften monteres på toppen av takgjennomføringsrøret og skaper oppdrift i røret. Viften er svært effektiv og det skal lite vind til før viften går rundt. Suger inntil 300 m³ pr time. Produsert i sjøvannbestandig aluminium. Diameter 110 mm.

Art.nr 751026 Kr 1 449,-



Elektrisk takvifte

Elektrisk takvifte med lavt støynivå. Enkel montering på 110/160 mm rør. Effekt: 46 watt/230 volt.

Art.nr 741220 Kr 4 395,-



Hastighetsregulator takvifte

Denne regulatoren er nødvendig tilbehør til elektrisk takvifte (art 741220). Den benyttes til å regulere ned hastigheten på viften slik at unødvendig støy reduseres og hastigheten på viften kan tilpasses til optimal trekk i avluftsnett.

0,1-1A: 230V 50/60hz

Art.nr 741221 Kr 3 295,-



Biovifte 110 mm 230V

Vifte til montering i 110 mm rør til toalett. 14 watt/230 volt.

Art.nr 750900 Kr 3 495,-



Kassett for vifte

Du kan plassere valgfri 12/230V vifte i en kassett som plasseres direkte på luftrøret. Kassetten kan benyttes på alle våre biologiske toaletter med luftrør på 110 mm.

12V vifte

Art.nr 751002 Kr 849,-

230V vifte

Art.nr 740220 Kr 1 299,-



Overgang vindvifte 110-160 mm

Overgang for vindvifte til bruk på 160 mm rør.

Art.nr 751004 Kr 499,-





SANITÆRTILBEHØR OG KOMPOSTERING



Her finner du alt av sanitærtillbehør til ditt hyttetoalett. Fra toalett-papir som løser seg lett opp i biologiske toaletter, til varmesete som holder baken varm gjennom vinteren! Sanitærbark tilfører næring til mikroorganismer, øker hastigheten i komposteringsprosessen, reduserer lukt og holder på fuktigheten og anbefales derfor brukt i biologiske toaletter. Sanitærvæske bidrar til at komposteringsprosessen starter raskere, fjerner lukt og holder insekter borte. Neporex anbefales brukt dersom du er plaget av fluer, da den hindrer dannelse av fluelarver. Her finner du også våre komposteringsbeholdere.

Toalettdesinfisering UV-C

UV-C toalettdesinfisering benytter seg av UV-C-lys til å desinfisere og sterilisere ditt toalett. Enheten festes på innsiden av toalettlokket og er også utstyrt med automatisk nattlys og bevegelsessensor. UV-C-lyset dreper de fleste bakterier og sopp, som f. eks E-coli, salmonella, stafylokokker, etc. Spesielt egnet for hyttetoaletter der man ikke har vannskylling – bli kvitt bakteriene!

Art.nr 761340
Kr 445,-



Sanitærvæske Green Viking 5 liter

Fjerner lukt og holder insekter borte.

Art.nr 761310
Kr 339,-



Spyletankvæske Green Viking 1 liter

Beskytter og rengjør spyletanken i kjemikalietoaletter.

Art.nr 761314 **Kr 99,-**



Toalett-papir Aquasoft

Lettoppløselig toalett-papir. Forpakning m/4 ruller.

Art.nr 761320
Kr 65,-



Power Care tabletter

Kjemikalie i tablettform. 16 tabletter per pakke.

Art.nr 730071 **Kr 219,-**



Sanitærvæske Campa Blue

2 liter sanitærvæske for avfallstanken til bærbare toaletter.

Art.nr 730061 **Kr 249,-**



Sanitærvæske Campa Green

2 liter miljøvennlig sanitærvæske for avfallstanken til bærbare toaletter.

Art.nr 730064 **Kr 269,-**



Spyletankvæske Campa Rinse plus

2 liter skyllevæske for skyllevannstanken til bærbare toaletter.

Art.nr 730062 **Kr 249,-**



Varmesete

Varmesete som passer alle utedoer, produsert i kompakt isopor.

Art.nr 761330
Kr 279,-



Bioposer nedbrytbar Urisep

Nedbrytbare bioposer for bruk i biodoer, 10 stk.

Art.nr 710074
Kr 169,-



Urinaltabletter Urisep

5 stk urinaltabletter for separerende toaletter og urinaler.

Art.nr 710072 **Kr 219,-**



Flueverk Neporex 1 kg

Neporex bekjemper effektivt fluelarver i biologiske toaletter og komposter.

Art.nr 761542 **Kr 685,-**



Luktfjerner Øko-do 1 liter

Meget effektiv mot lukt- og insektsplager på utedoer.

Art.nr 761322 **Kr 99,-**



Speialmull Urisep 30 liter

Speialbark/mull som er spesielt egnet til bruk i Urisep, men også andre biologiske toaletter.

Art.nr 710075
Kr 299,-



Sanitærbark 20 liter

En tilpasset blanding av torv og flis som suger opp fuktighet og gir luft i komposten.

Art.nr 761300
Kr 154,-



Barkebøtte i furu

Rommer 7 liter.

Art.nr 761404
Kr 899,-



Tresleiv til barkebøtte

Art.nr 675154
Kr 249,-

Kompostbeholder 280 liter

Beholderen har en luke i bunnen som gjør at den er enkel å tømme. Egnet for toalett-, hage- og matavfall. Mål: H 87 cm Ø 80 cm.

Art.nr 761282 **Kr 1 399,-**



Kompostbeholder Thermo-King 400 liter

Thermo-King er en 400 liters kompostbeholder laget av kvalitetsmaterialet Thermolen. Mål: 74 x 74 x 84 cm.

Art.nr 761285 **Kr 1 495,-**

Bunnplate

Art.nr 761286 **Kr 389,-**



Kompostbeholder Eco Master 300 liter

Komposteringstank Eco Master er en kompakt kompostbeholder.

Mål: 60 x 60 x 90 cm.

Art.nr 761283

Kr 979,-





På sunwind.no finner du utvidet informasjon om alle produktene, tekniske tegninger for installasjon, brukerveiledninger og annen nyttig informasjon.

VARME KOMFORT

Enten du trenger en varmeovn for rask oppvarming av hytta når du kommer frem, eller et produkt som sørger for at du kommer frem til ferdig oppvarmet hytte, kan Sunwind hjelpe deg.

Sunwind leverer varmeprodukter som dekker mange ulike individuelle behov, i flere forskjell-

lige prisklasser. Vi har enkle parafin-, diesel- eller gassovner som kan hjelpe deg med hurtig oppvarming når du allerede er på hytta. Og ikke minst leverer vi toppmodellen Wallas diesel- og parafin-ovn for fjernstyring hjemmefra.

Tips og råd på sunwind.no:

Slik går du fra parafin til diesel på Wallasen din

Har du en Wallas-ovn du kjører på parafin? Å gå over til diesel er lettere enn mange tror - les alt du må vite om overgang fra parafin til diesel her!



Ti spørsmål og svar om Wallas med Lars fra Sunwind

Vurderer du å gå til anskaffelse av en Wallas diesel- og parafin-ovn på hytta? Her svarer Lars fra Sunwind på de vanligste spørsmålene han får av hytteeiere som ønsker økt komfort med Wallas.



Slik unngår du fukt i hytta

Er du lei av fuktige dyner, rim og kondens på vinduene og en hytte det tar timesvis å varme opp? En solventilator vil enkelt kunne sørge for at du kommer frem til en tørr hytte. Vi forklarer hva en solventilator er, og hvorfor du bør montere en på din hytte.





WALLAS DIESEL- OG PARAFINOVN



Glem problemene med fyrstikker, tennvæske, fuktig sengetøy og duggete vinduer. Wallas-varmeren holder vinduene klare og sengene tørre. Med en Wallas på plass på hytta, er ikke fukt et problem lenger. Installasjonen er enkel og det kunne ikke vært enklere eller sikrere bruk.

Nyt fordelene av å komme frem til ferdig oppvarmet hytte! Wallas er en helautomatisk ovn som kan kobles enten til pipa eller direkte gjennom ytterveggen (vegggjennomføringssett tilkommer). Ovnene er enkel å slå på, enten med on/off-bryteren, et tidsur, eller fjernstarteren. Med den trinnløse effektkontrollen eller romtermostaten er det enkelt å opprettholde ønsket temperatur. Ovnene brenner med ren blå flamme, og er helt røyk- og luktfri, takket være det lukkede brennkammeret. Det ytre dekselet blir ikke oppvarmet og barn kan trygt berøre ovns overflate. Wallas leveres nå også for oppvarming av luft og vann, som vannbåren varme i gulv eller varmtvannstank.

Vi anbefaler Wallas varmeovn fordi den:

- Produserer tørr varme
- Kan fjernstyres så du alltid kommer til varm hytte
- Er trygg i bruk, røykfri og luktfri
- Har svært lavt strømforbruk, benyttes med 12 volt
- Har lave driftskostnader
- Brenner med både diesel og parafin
- Svært stillegående

Diesel- og parafinovn Wallas 26 antrasitt m/tank og fjernstarter

Komplett pakke med Wallas 26CC, monteringssett for pipemontering og fjernstarter. Velg mellom tank på 33 eller 175 liter.

- Effekt: 900-2600 watt
- Brenselforbruk: 0,09-0,26 l/t
- Mål: 73 x 36 x 27 cm
- Anbefalt varmeareal: 40-60 m²



Pakke m/33 liters tank

Art.nr 545124 Kr 30 990,-

Pakke m/175 liters tank

Art.nr 545125 Kr 30 990,-

Diesel- og parafinovn Wallas 26 hvit m/tank og fjernstarter

Komplett pakke med Wallas 26CC, monteringssett for pipemontering og fjernstarter. Velg mellom tank på 33 eller 175 liter.

- Effekt: 900-2600 watt
- Brenselforbruk: 0,09-0,26 l/t
- Mål: 73 x 36 x 27 cm
- Anbefalt varmeareal: 40-60 m²



Pakke m/33 liters tank

Art.nr 545119 Kr 30 990,-

Pakke m/175 liters tank

Art.nr 545118 Kr 30 990,-

Diesel- og parafinovn Wallas 40 antrasitt m/tank og fjernstarter

Komplett pakke med Wallas 40CC, monteringssett for pipemontering og fjernstarter. Velg mellom tank på 33 eller 175 liter.

- Effekt: 1600-4000 watt
- Brenselforbruk: 0,16-0,4 l/t
- Mål: 73 x 48 x 31 cm
- Anbefalt varmeareal: 60-90 m²



Pakke m/33 liters tank

Art.nr 545120 Kr 32 900,-

Pakke m/175 liters tank

Art.nr 545121 Kr 32 900,-

Diesel- og parafinovn Wallas 40 hvit m/tank og fjernstarter

Komplett pakke med Wallas 40CC, monteringssett for pipemontering og fjernstarter. Velg mellom tank på 33 eller 175 liter.

- Effekt: 1600-4000 watt
- Brenselforbruk: 0,16-0,4 l/t
- Mål: 73 x 48 x 31 cm
- Anbefalt varmeareal: 60-90 m²



Pakke m/33 liters tank

Art.nr 545158 Kr 32 900,-

Pakke m/175 liters tank

Art.nr 545157 Kr 32 900,-

Diesel- og parafinovn Wallas 40 og 26 antrasitt m/175 liters tank og fjernstarter

Komplett pakkeløsning med to Wallasovner for større hytter som har behov for flere ovner, eller hytter med dårlig varmfordeling. Diesel- og parafinovn Wallas er en pålitelig varmekilde som gjør at du kan komme til ferdig oppvarmet hytte.

Pakken leveres med:

- Wallas 40CC ovn
- Wallas 26CC ovn
- 175 liters tank
- Monteringssett for pipemontering
- Fjernstarter
- Kabelsett for styring av 2 ovner

Art.nr 545161 **Kr 54 995,-**



Diesel- og parafinovn Wallas 40EA luft/vann

Komplett pakke med Wallas 40EA, 175 liters tank, monteringssett for pipe-montering og fjernstarter. 40EA er en løsning for oppvarming av både luft og vann – som vannbåren varme i gulv eller varmtvannstank. Et godt valg i arbeidsbrakker eller nybygg. Med tilkobling for varming av vann i form av vannbåren varme i gulv, varmtvannstank, radiator etc. Rørlegger må tilkoble 40EA mot varmtvannssystemet.

- Brenselforbruk: 0,15-0,4 l/t
- Mål: 73 x 48 x 31 cm
- Effekt til vann: 3,2 kW
- Effekt til luft: 0,3 kW

Art.nr 545160 **Kr 35 990,-**



Få gulvvarme på den strømløse hytta med Wallas 40EA

I rom som bad og gang er det ofte vanskelig å få opp varmen på tradisjonelle strømløse hytter. Baderommet er et godt eksempel på et rom som ofte bevisst er plassert langt unna oppholdsrom på strømløse hytter, og som er vanskelig å varme opp og holde varmt. Det samme gjelder gangen på hytta hvor kalde sko, våte jakker osv. oppbevares. - Å få gulvvarme i disse rommene vil øke komforten på hytta helt enormt, forklarer teknisk sjef i Sunwind, Alexander Haug.

Finske Riku Rintala og familien har hytte i de finske skoger, og de oppdaget raskt behovet for å utvide hyttesesongen til å starte tidligere på våren, og slutte senere på høsten. For å gjøre dette, trengte de blant annet mer varme. Dermed ble Wallas 40EA installert. - Oppvarming er løst med en Wallas som jeg fjernstarter via SMS hjemmefra. Når vi kommer frem til hytta fredag ettermiddag, er den allerede varm, forteller Riku. Men det er ikke bare tørt sengetøy og kondensfrie vinduer Riku og familien kommer frem til - vi har et vannbårent vannsystem som varmer opp både hytta og annekset. Vi får også varmt vann i kranen som gjør det lett å vaske barna, ler Riku.

Kort forklart er Wallas 40EA en videreutvikling av bestselgeren Wallas 40. Den tradisjonelle Wallas diesel- og parafinovn er godt kjent blant de med strømløse hytter. Den desidert største fordelene med en Wallas er nemlig at du kan ringe hytta varm, og dermed komme frem til en tørr, varm hytte.

- Å endelig komme opp til hytta, og bli møtt av minusgrader inne i stua og fuktig sengetøy er aldri spesielt hyggelig. Med en Wallas kan du sende en SMS et døgn i forveien og fjernstarte varmeovnen, og med det vil du få en helt annen velkomst på hytta, forklarer Haug. Mens Wallas 40 er en diesel/parafinrevet varmeovn som kan fjernstartes, er Wallas 40EA også dette – og mye mer. Med 40EA kan du nemlig få vannbåren varme på hytta. Wallas 40EA kan brukes som oppvarmingskilde til både varmtvannstank slik at du får varmt vann i kranen på hytta, oppvarming av gulvvarme slik at du nær sagt får varmekabler i hele hytta, og til konvektorer, eller radiatorer om du vil, som monteres på vegg i de rommene du ønsker på hytta - for eksempel på soverommet.

Wallas 40 er en varmekilde som drives på diesel eller parafin, dette velger du selv. Ovnene er designet for bruk med 12 volt, og er derfor perfekt for hytter uten strøm, takket være både et lavt strømforbruk og et lavt drivstofforbruk. Wallas 40EA har en tilkobling for varming av vann i form av vannbåren varme i gulv, varmtvanns-

tank eller konvektorer. Varmen vil sirkulere i systemet og varme opp gulvene, mens Wallas-ovnen samtidig avgir inntil 4,2 kW varme som sørger for en tørr, varm hytte. Med den trinnløse effektkontrollen eller romtermostaten er det enkelt å opprettholde ønsket temperatur. Ovnene brenner med ren blå flamme, og er takket være det lukkede brennkammeret, helt røyk- og luktfritt.

En rørlegger må koble Wallas 40EA mot varmtvannssystemet: dette må frostsikres. Rørlegger vil også være ansvarlig for montering av alt som har med vann å gjøre, inkludert å legge opp opplegg for vannbåren varme i gulvet.



Montering av systemet er enklest å få til når du renoverer hytta, eller for deg som bygger helt ny hytte. Ovnene kan kobles enten til pipa eller direkte gjennom ytterveggen. Det er viktig å passe på å frostsikre vanntank og varmtvannsbeholder, slik at systemet kan tappes når du ikke er på hytta.

- Noen velger å la Wallasen stå på selv når man ikke er på hytta, men jeg vil likevel presisere at vanntanker bør tappes ned når man ikke er på hytta selv, selv om selve varmekilden står på, sier Alexander Haug. Dette er den eneste måten å sikre deg helt mot vannskader. Det er også verdt å presisere at det i gulvet er glykol i rørene, ikke vann, som mange kanskje tror på grunn av navnet "vannbåren". Glykol vil ikke fryse.

WALLAS TILBEHØR

Dersom du kjøper en Wallas pakkeløsning følger det meste du trenger med. Fjernstarter og valgfri tank på enten 33 eller 175 liter er inkludert. Wallas utluft må kobles via pipe eller gjennom vegg, dersom du skal gjennom vegg kommer et veggjennomføringssett i tillegg. Dersom du velger en 33 liters tank, kan du i tillegg kjøpe en sokkel som tanken kan plasseres inni, med ovnen oppå.

Her finner du ulikt tilbehør til din Wallas. Bruk gjerne QR-koden over for å komme til vår nettside med enda bredere utvalg. På side 75 finner du også varmedrevne vifter som kan være en fordel å plassere oppå din Wallas for å sirkulere varmen i hytta.

Wallas termoelektrisk generator

TEG, termoelektrisk generator produserer elektrisitet fra varmen i røykutløpsrøret på din Wallas og lader batteriene dine forløpende slik at varmeren alltid er selvforsynt med strøm og lader batteriene dine underveis. Anbefales spesielt for deg som ønsker å ha Wallasen gående i lengre perioder i strekk.

- Effekt fra TEG modulen: 2,3 – 11 W
- Netto utbytte: 1,5 – 9 W

Art.nr 545117 **Kr 11 490,-**

Drivstofftank 33 liter

Drivstofftank på 33 liter tilpasset sokkel.

Mål: 50 x 35 x 26 cm.

Art.nr 545020 **Kr 1 890,-**

Sokkel til 33 ltr tank

Sokkel til drivstofftank 33 liter. Løkk i front for enkel påfylling av drivstoff. Ovnen kan plasseres oppå sokkelen.

Mål: 40 x 55 x 34 cm.

Art.nr 545021 **Kr 3 390,-**

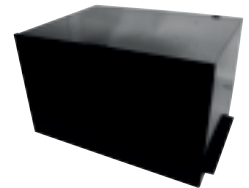
Drivstofftank 95 liter - sort

Drivstofftank i sort polyetylen. Sort farge minsker risikoen for at brenselet skades av dagslys.

Mål: 60 x 50 x 35 cm.

Art.nr 501220 **Kr 4 290,-**

Drivstofftank 175 liter

Drivstofftank i hvit HDPE plast.

Løkk for påfylling i topp.

Mål: 117 x 52 x 40 cm.

Art.nr 513175 **Kr 4 690,-**

Monteringssett til Wallas

Art.nr 545028 **Kr 1 145,-**

Veggjennomføring

Komplett sett for veggmontering av Wallas.

Art.nr 545029 **Kr 2 695,-**

Røykutløp (eksosslange)

Pris per meter.

Art.nr 545030 **Kr 499,-**

Beskyttelsesspiral

Art.nr 367001 **Kr 99,-**

Tempsensor til Wallas

8 meter.

Art.nr 514538 **Kr 319,-**

Beskyttelsesrør

Art.nr 545034 **Kr 199,-**

Parafinslange/drivstoffslange

Pris per meter.

Art.nr 545066 **Kr 99,-**

Kabelsett for styring av 2 Wallas-ovner

Kabelsett for å kunne koble to Wallas varmere mot en fjernstarter. For deg som ønsker å installere to Wallas ovner på hytta og styre de fra samme fjernstyringssystem.

Art.nr 363416 **Kr 299,-**

Fjernstyring Wallas

Wallas fjernstyring fungerer som en mottager av SMS og starter automatisk opp varmeovnen.

Du kan også bli varslet om temperaturen synker, vannlekkasje, gasslekkasje, eller utløsning av innbrudds- og brannalarm.

Art.nr 514514 **Kr 4 899,-**



PARAFINOVNER OG TILBEHØR

En flyttbar parafinovn er et godt valg for deg som ønsker en ekstra varmekilde du enkelt kan ta med deg fra rom til rom. Varmeovnen er svært effektiv: Zibro-ovnene passer for rom på opptil 85 m³ (2,4 kW) eller 95 m³ (2,7 kW). Ovnene er enkle å ta i bruk, og krever ingen montering eller installasjon. Parafintanken rommer 4 liter som tilsvarer opp til 16-18 timers brenn-tid. Parafinovnene innehar en høy grad av sikkerhet med både veltesikring og overopphetingsvern. Ovnene er av aller høyeste kvalitet. Zibro 2,7 kW har også en unik dobbel forbrenning som gjør bruken helt luktfri og skaper et sunt innemiljø.

Zibro parafinovn 2,4 kW

Flyttbar parafinovn på 2400 watt.

- Brennstofforbruk: 0,250 l/t
- Tanken rommer 4 liter
- Mål: 42,8 x 29,5 x 45,3 cm
- Med veltesikring

Art.nr 520084 **Kr 3 790,-**

Kamin-X brensel, 5 liter

Renset parafin for bruk i parafinovner. Gir en ren forbrenning uten lukt.

Art.nr 520025 **Kr 199,-**

Hevertpumpe manuell

Art.nr 520039 **Kr 50,-**

Zibro parafinovn 2,7 kW

Flyttbar parafinovn på 2700 watt.

Dobbelt forbrenning gjør denne modellen luktfri.

- Brennstofforbruk: 0,225 l/t
- Tanken rommer 4 liter
- Mål: 42,8 x 29,5 x 51,3 cm
- Med veltesikring

Art.nr 520087 **Kr 4 990,-**

Glassfiberveke til Zibro 240/270

Art.nr 520043 **Kr 495,-**

Glassfiberveke til Kamin-X

Art.nr 520022 **Kr 495,-**

Hevertpumpe batteridrevet

Kapasitet: 10 liter/min. Med autostopp og lydalarm.

Art.nr 520040 **Kr 215,-**



Varme på hytta

På hytta er det deilig å ha muligheten til å få varmet opp alle rom raskest mulig en kald vintermorgen. Når du skal velge en varmeløsning på din hytte, er det viktig å ha tenkt nøye gjennom hvilket behov nettopp du har.

Valgene er mange, og det er godt å vite at det finnes flere alternativer som passer enhver situasjon. Det gjelder å velge rett for deg og din hytte! En kombinasjon basert på hvordan du bruker din hytte er for mange løsningen. En varm og deilig hytte vil øke komforten betraktelig, og du vil antakeligvis tilbringe enda flere helger der! På kalde vinterdager kan det bli opptil flere minusgrader innvendig i hytta. Skal du tilbringe en helg på hytta om vinteren, er det rett og slett for lite tid til å få varmet opp hytta ved hjelp av kun tradisjonell vedfyring.

Mindre rom på hytta som soverom og bad får ofte for lite oppmerksomhet når det kommer til oppvarming. I hjemmet er vi kanskje vant til varmekabler i bade-

gulv og panelovner under et hvert soveromsvindu, mens på hytta blir det ofte en litt annen historie. Det er likevel ingen grunn til å fire på kravene til komfort: både en parafinovn og en gassovn er godt egnet i både mindre og litt større rom – her handler det om å velge riktig.

En flyttbar varmeovn er god å ha på kalde morgener. Sunwinds gass- og parafinovner har høy effekt, og er energieffektive. Parafinovner er enkle å bruke, og kan flyttes dit det passer deg best. Når man har barn og barnebarn på besøk er det ekstra deilig å vite at veltesikringen vil kunne avverge en potensielt farlig situasjon. En parafinovn er forholdsvis rimelig i bruk sammenlignet med andre oppvarmingsmåter. Med en levetid på opptil 20 år, er dette en solid og trygg kilde til oppvarming. En gassovn er et godt alternativ til parafinovnen, her kan du fritt velge hva som passer deg og dine behov best. Den absolutt raskeste oppvarmingen vil du få med en gassovn. En mindre

gassovn vil være det perfekte tilskuddet til for eksempel et annek, et toalettrom eller et soverom. Den er også godt egnet i en campingvogn.





VENTILASJON



En solventilator bidrar til å heve lufttemperaturen og reduserer luftfuktigheten i hytta di. Solventilatoren er drevet av solen og er 100 % miljøvennlig! Når hytta (eller huset) har tørr luft går det betydelig raskere å varme den opp og dine kostnader til oppvarming reduseres. Solcellepanelet, som er plassert inne i solventilatoren, produserer strøm som igjen driver viften. Den store mørke overflaten i platen sørger for at luften som sirkulerer gjennom panelet varmes opp, og varm og tørr luft blåses inn i hytta. Dette forbedrer inneklimate betraktelig.

Solventilator Airplus leveres i tre ulike størrelser, og valget avgjøres av størrelsen på hytta eller rommet den skal ventilere. Airplus 100 og 120 har i tillegg regulerbart inntak som gjør at inneluften kan resirkuleres. Minivent, Caravent og Sunvent ventilere etter samme prinsipp, men luften varmes ikke opp som i et solvarmepanel. Disse egner seg i mindre rom, båter og campingvogner f.eks.

Solventilator Airplus 40

En populær solventilator for mindre hytter eller rom. Forbedrer inneklimate og holder luften tørr. Fleksibelt gjennomføringsrør og ventilasjonsgitter medfølger. Svært enkel montering.

- Vifteeffekt: 4W 12V
- Luftvolum: 36 m³/t
- Mål: 83 x 56 x 8,5 cm

Art.nr 105065 **Kr 2 999,-**



Solventilator Airplus 100

Vår mest solgte solventilator. For mellomstore hytter eller rom. Forbedrer inneklimate og holder luften tørr. Regulerbart inntak som gjør at inneluften kan resirkuleres. Fleksibelt gjennomføringsrør og ventilasjonsgitter medfølger. Svært enkel montering.

- Vifteeffekt: 6W 18V
- Luftvolum: 100 m³/t
- Mål: 100,6 x 66,4 x 8,5 cm

Art.nr 105071 **Kr 3 999,-**



Solventilator Airplus 120

Vår største solventilator for større hytter eller rom. Forbedrer inneklimate og holder luften tørr. Regulerbart inntak som gjør at inneluften kan resirkuleres. Fleksibelt gjennomføringsrør og ventilasjonsgitter medfølger. Svært enkel montering.

- Vifteeffekt: 6W 18V
- Luftvolum: 120 m³/t
- Mål: 146 x 66,4 x 8,5 cm

Art.nr 105076 **Kr 4 799,-**



Soldrevet ventilator Minivent med integrert solpanel

En soldrevet ventilator med integrert solcellepanel. Gir god vedlikeholdsventilasjon i for eksempel toalettrom. Enkel å installere. Viftekapasitet: 60 m³/t.

Hvit Art.nr 751046 **Kr 899,-**

Sort Art.nr 751048 **Kr 899,-**



Soldrevet ventilator Minivent med separat solpanel

En soldrevet ventilator med separat solcellepanel. Gir god vedlikeholdsventilasjon i for eksempel toalettrom. Enkel å installere. Viftekapasitet: 60 m³/t.

Hvit Art.nr 751050 **Kr 949,-**

Sort Art.nr 751052 **Kr 999,-**



Soldrevet ventilator Caravent Solar

Caravent passer godt på den mye brukte Electrolux-ventilen på caravan. Ventilere bort fuktighet, matos og varme.

Art.nr 544022 **Kr 639,-**



Soldrevet ventilator Sunvent

Soldrevet ventilator i høy kvalitet, produsert i en rustfri stål kvalitet som tåler marint miljø og kan derfor monteres på en båt. Ventilere bort fuktighet, matos og varme.

Soldrevet ventilator Sunvent

Art.nr 751042 **Kr 949,-**

Soldrevet ventilator Sunvent - med batteri

Art.nr 751044 **Kr 1 090,-**





PEISTILBEHØR



Her finner du peistilbehør og varmedrevne vifter til din ovn. Varmedrevne vifter er smarte og effektive vifter som drives av varmen fra din ovn. Den termoelektriske effekten sørger for at varmen fra ovnen blåses ut i rommet i stedet for å stige rett opp. Stille og effektivt sprer de varmen til andre deler av rommet og gir en behagelig og jevn varmekomfort. Viften går helt av seg selv og krever ingen batterier eller kabler. Driften er gratis, og viften hjelper å minske brenselbruken som igjen vil redusere dine kostnader. Kan brukes på parafinovnen eller peisovnen.

Vifte varmedrevet Neat 864

En kraftfull 4-bladet varmedrevet vifte med høy effekt.

- Starttemperatur min 65°C
- Maxtemp 340°C
- Effekt per time 425 m³/t

Art.nr 520130 **Kr 1 295,-**



Vifte varmedrevet Sirocco

En 3-bladet varmedrevet vifte som starter allerede ved 50 grader.

- Starttemperatur min 50°C
- Maxtemp 350°C
- Effekt per time 350 m³/t

Art.nr 520110 **Kr 2 595,-**



Vifte varmedrevet Airflow 912

En 3-bladet varmedrevet vifte med ekstra motor som kan svinge viftebladene også sidelengs.

- Starttemperatur min 65°C
- Maxtemp 345°C
- Effekt per time 250 m³/t

Art.nr 520104 **Kr 1 995,-**



Vifte varmedrevet Airflow 928

En dobbel 4-bladet varmedrevet vifte som også egner seg i mindre ovnsrom grunnet sin lave høyde.

- Starttemperatur min 65°C
- Maxtemp 345°C
- Effekt per time 390 m³/t

Art.nr 520128 **Kr 1 495,-**



Vedkurv Tyrihans

Lekker vedkurv i glass og stål.

Art.nr 553176 **Kr 490,-**



Askebøtte Espen

Askebøtte med lokk og spade.

Art.nr 553172 **Kr 329,-**



Ovnstermometer

Ovnstermometer for å måle ideell forbrenningstemperatur. Utnytt maksimal forbrenningstid, og få et mer økonomisk brenselforbruk.

Art.nr 553219 **Kr 99,-**



Sotfjerner - 1 kg

Sotfjerner renser pipa mens du fyrer!

Art.nr 553222 **Kr 169,-**





GASSOVNER



Når behovet for hurtig oppvarming melder seg gir disse ovnene deg varme på et øyeblikk. Gassovner har blitt meget populære grunnet den hurtige og effektive varmen som avgis. Sunwinds gassovner vil dekke den enkeltes behov – enten det er til terrassen, hytta, forteltet eller hjemme. Med en infrarvarmer styrer du varmen nøyaktig dit den behøves, og unngår derfor unødig bruk av energi. Windflame har en effekt på hele 4200 watt, mens Miniflame på 1550 watt egner seg i litt mindre rom. Fan-tastic er like effektiv som Windflame, men er i tillegg utstyrt med en vifte som sprer varmen. Velger du Blue Belle Chic, får du også termostatstyring i ovnen. Den vegghengte modellen Eco gir deg mulighet til utlufting, og avgasser og fuktighet slippes dermed ikke ut i rommet. Denne kan derfor også installeres i små rom eller soverom.

Gassovn infrarvarmer Windflame

Infrarvarmer på 4,2 kW. Ren og luktfri forbrenning. Tretrinns varmeregulering. Batteritenning gjør ovnen enkel å tenne. Gassbeholder kan plasseres inne i ovnen. Gassregulator tilkommer.

- Effekt: 1630-4200 watt
- Mål: 47 x 41 x 72,5 cm

Art.nr 425135 **Kr 1 399,-**



Gassovn infrarvarmer Fan-tastic

Infrarød gassovn med elektrisk vifte. Svært effektiv oppvarmingskilde på 4,2 kW. Godt egnet til hurtig oppvarming. Med elektrisk vifte (230V) som sprer varmen. Ovnen kan også benyttes uten viften. Gassregulator tilkommer.

- Effekt gasselement: 1,4 – 4,2 kW
- Effekt elektrisk element: 0,75 – 1,5 kW
- Mål: 40 x 40 x 72 cm

Art.nr 425179 **Kr 1 999,-**



Gassovn Blue Belle Chic

Gassovn Blue Belle Chic er en meget effektiv gassovn med termostatstyring og effekt på inntil 4,2 kW. Den er godt egnet til hurtig oppvarming, så vel som vedlikeholdsvarme. Gassregulator tilkommer.

- Effekt gasselement: 4,2 kW
- Mål: 39,5 x 43,5 x 77,5 cm

Art.nr 425195 **Kr 2 995,-**



Gassovn Miniflame V16

Miniflame er en flyttbar gassovn som raskt varmer opp rommet. Kan skrus helt ned til 630 watt og er derfor også egnet i små rom. Miniflame kan stå på gulv, eller monteres på vegg (vegg-brakett tilkommer). Gassregulator tilkommer.

- Effekt: 630-1550 watt
- Mål: 30 x 15 x 40 cm

Art.nr 425150 **Kr 899,-**



Veggbrakett til Miniflame V16

Nødvendig tilleggsutstyr for montering av Miniflame på vegg.

Art.nr 425151 **Kr 219,-**

Gassovn Eco SC18 - vegghengt

En vegghengt gassovn med utlufting gjennom vegg. Trygg i små rom og soverom da alle avgasser slippes ut og den ikke forbruker oksygen fra rommet. Termostatstyrt. Veggjennomføringssett for trevegg medfølger.

- Effekt: 710-1790 watt
- Mål: 46,2 x 22,5 x 58,5 cm

Art.nr 425205 **Kr 12 995,-**



Byggørker gass

Byggørkere for gass. Hurtig oppvarming, høy kvalitet. Leveres komplett med industrislange og gassregulator for tilkobling til industriflaske. Må tilkobles 230 volt.

Byggørker 10 kW

- Mål: 40,3 x 20,7 x 32,2 cm
- Areal: max 80 m³
- Gasstrykk: 0,5 bar

Art.nr 425300

Kr 1 599,-



Byggørker 30 kW

- Mål: 52,2 x 22,2 x 37,4 cm
- Areal: max 232 m³
- Gasstrykk: 1,5 bar

Art.nr 425310

Kr 2 149,-





TERRASSEVARMERE



En terrassevarmer fra Sunwind forlenger hagefesten. Terrassevarmerne avgir en behagelig varme som gjør at du kan hygge deg ut i de sene kveldstimer. Gassfaklene er også populære på barer og restauranter. En gasspeis på terrassen avgir både en deilig varme og det flotte flammebildet er en fryd for øyet. Med en elektrisk terrassevarmer kan du nyte enhver vår-, sommer- og høstkveld til det fulle! Det er ikke alltid du kan stole på den norske sommeren, men med en terrassevarmer fra Sunwind kan du nyte fritiden ute på terrassen og få en god og varm kveld uavhengig av været!

Terrassevarmer antrasitt

Terrassevarmer på gass, 12000 watt. Svært effektiv med høy effekt, dekker et område på rundt 20 m². Gassregulator og slange tilkommer.

- Forbruk: 870 g/t
- Mål: 224 x Ø 81 cm

Art.nr 420127 **Kr 2 790,-**



Fakkel Kheops Steel

Fakkel for gass, 9500 watt. Svært høy kvalitet på stål og alle komponenter, også egnet til profesjonelt bruk. Gassregulator og slange tilkommer.

- Forbruk: 720 g/t
- Mål: 221 x 52 x 52 cm

Art.nr 420165 **Kr 6 995,-**



Gasspeis Firenze TB4

Gasspeis for utendørs bruk, 8500 watt. Høy varmeeffekt og lekkert flammebilde. Temperert glass. Gassflasken kan skjules under peisen. Ett sett keramiske kubber medfølger. Gassregulator og slange tilkommer.

- Forbruk: 664 g/t
- Mål: 54 x 58 x 129 cm

Art.nr 420222 **Kr 7 495,-**



Takhengt terrassevarmer, elektrisk

Elektrisk terrassevarmer, 1500 watt. Kan henges fra tak, eller monteres på vegg.

- Fjernkontroll medfølger
- Innebygd LED-lys
- Karbonfiber varmeelement
- Mål: 90 x 10 x 9 cm
- Farge: sort

Art.nr 421330 **Kr 1 499,-**



Vegghengt terrassevarmer, elektrisk

Elektrisk terrassevarmer for veggmontering, 2000 watt.

Mål: 48 x 21 x 26 cm

Art.nr 421280 **Kr 499,-**



Terrassevarmer bordmodell, sort

Terrassevarmer på gass, 3000 watt. For plassering oppå et bord, gassflasken kan for eksempel plasseres under bordet.

Gassregulator og slange tilkommer.

- Forbruk: 234 g/t
- Mål: 92 x Ø 52 cm

Art.nr 420135 **Kr 1 799,-**



Trekk

Slitesterke trekk for oppbevaring av din terrassevarmer. Med glidelås som gjør det enkelt å ta trekket av og på.

Trekk terrassevarmere/fakler høye modeller
 Art.nr 420111 **Kr 499,-**

Trekk terrassevarmere/fakler bordmodeller
 Art.nr 420112 **Kr 199,-**

Trekk gasspeis Firenze TB4
 Art.nr 420221 **Kr 449,-**



På sunwind.no vil du til enhver tid finne et oppdatert produktsortiment, mer produktinformasjon enn vi fikk plass til her, inspirerende filmer og andre godbiter!



FRITIDSPRODUKTER

Fritid er definert som «den tiden i løpet av døgnet da en ikke sover, spiser eller utfører pålagte oppgaver eller arbeid». Fritiden omfatter altså den delen av en persons liv som han eller hun mer eller mindre fritt kan bestemme over selv. I Sunwind er vi brennende engasjert i fritid, og vi har i 27 år levert løsninger som skal gi en mer komfortabel fritid. I en stressende hverdag er det godt å nyte de øyeblikkene fritiden gir, og da skal du slippe

å tenke for mye på løsninger for koking, lading og vanning. Vi har et helt konsept med løsninger som skal gi deg en hyggeligere fritid enten du velger å tilbringe den i hagen, på hytta, i båten, i campingvognen eller på fottur til fjells. Hele katalogen omhandler produkter som skal gi deg en behageligere fritid, følelsen av det gode liv, men her i dette kapittelet finner du også produkter som er like egnet utenfor hytteveggen!

Tips og råd på sunwind.no:

Gjør ferien i bobilen enklere med disse syv produktene

Når ferien skal nytes på veien er det godt å være forberedt. Vi har samlet syv produkter som gjør drømmeferien i bobilen og campingvognen enda enklere.



Lag deilig turmat med kokeapparatene Kombi og Camp

Skal du ut på tur i sola, fortjener kokeapparatene Camp eller Kombi plass i ryggsekken!



Disse produktene gjør turen til en magisk friluftsopplevelse

At livet er best ute er det ingen tvil om, og med disse produktene blir turen enda bedre! Enten du skal ut på langtur eller sove under stjernehimmelen i hagen finner du noe for enhver i denne artikkelen.





FRILUFTSLIV



Friluftsliv er gleden ved å tilbringe egen fritid ute i naturen. Her kan du finne utstyr og tilbehør til friluftslivet og få en enda bedre naturopplevelse. Enten du skal ligge i telt, gå fjellturer, campe ved vannet eller sove under stjernene i din egen hage finner du turutstyr og annet tilbehør for enhver turopplevelse - for det er jo sant at livet er best ute! Med solcellepanel Mini kan du lade mobil og annet utstyr på turen direkte med en USB-kontakt. Litium Power Pack lagrer også strømmen for deg slik at du kan passe på å lade når sola titter frem og bruke strømmen senere. Varm mat er ikke bare forbeholdt kjøkkenet hjemme, og enten du foretrekker å tilberede maten på bål eller med et kokeapparat, kan vi hjelpe deg. På side 95 kan du også finne masse fint tilbehør for matlaging på bål. Kokeapparatene Camp og Kombi er svært lette å bære med på turen, og praktiske når du ønsker muligheter for å koke ute i det fri!

Litium Power Pack

Multifunksjons strømforsyning med litium batteri. En kraftig power bank på 100 Wh. Uttak for 230 volt, 12 volt og USB. Med innebygget LED-beslyning. Ideell å ha med seg på turen, lade PC, mobiltelefon, høyttalere, kameraer og annet strømkrevende utstyr.

Art.nr 152300 **Kr 2 299,-**



Solcellepanel Brett 30 watt

Sammenleggbart solcellepanel ideelt for mobilt bruk. Anbefalt brukt som lading til vår Litium Power Pack, inkl. 3 meter kabel.

Art.nr 102730 **Kr 1 399,-**



Se hele vårt utvalg av solcellepaneler på side 28-29.

Solcellepanel Mini 11 watt

Sammenleggbart solcellepanel med to integrerte USB-porter. Lad telefon, kamera, nettbrett etc direkte på solcellepanelet. Kan lade en iPhone effektivt på 1-2 timer.

Art.nr 104245 **Kr 549,-**

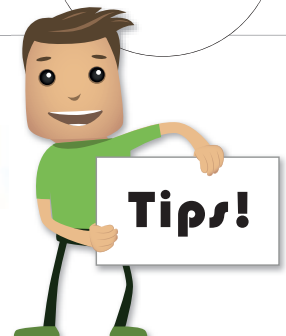

Termoelektrisk LED-lampe The Luminiser

LED-lampe som benytter lampeolje for å skape kraftig LED-lys. Ingen strøm eller batterier nødvendig! Godt egnet på telttur, på hytta, i båten eller på camping. Portabel med bærehåndtak. Bena på lanternen kan enkelt felles inn og ut.

Brenner ca 8 timer på en beholder lampeolje.

Art.nr 224080 **Kr 890,-**



Oljebeholder til The Luminiser, 8 pk

Oljebeholder til The Luminiser termoelektrisk lampe. Inneholder 8 stk. oljebeholdere. 44 ml per beholder - ca 8 timer brenntid.

Art.nr 224082 **Kr 149,-**



Myggjager til The Luminiser

Tilbehør til The Luminiser LED-lampe, som frastøter mygg og knott. Hver matte varer i minst 4 timer, og gir 20 m² med myggfri sone. Inneholder 10 stk. matter.

Art.nr 224084 **Kr 249,-**



Kokeapparat Camp 2,9 kW

Kokeapparat egnet for friluftsliv, jakt, fiske eller på hytta. Kompakt størrelse, lav vekt. For gassboks (propan/butan) med skrufeste (470450).

Art.nr 470460 **Kr 369,-**



Plystrekjele Whistle 1,8 liter

Te- eller kaffekjele i rustfritt stål som plystrer når vannet koker. Lav vekt (380 gram), også fin å ha med på tur. Egnet for bruk på alle varmekilder, inkludert induksjon.

Art.nr 470466 **Kr 249,-**



Kokeapparat Kombi 2 kW

Kompakt og effektivt kokeapparat. Virker bedre om vinteren enn apparater som plasseres oppå boksen, fordi gassboksen kan legges ned slik at man får ut gass i flytende form. Foldbare holdere for god kjelestøtte, stabile støtteben.

Art.nr 470465

Kr 729,-



Gassboks 450 g

Med skrufeste, 450 gram.

Art.nr 470450

Kr 99,-



Gassboks 250 g CP250

Campingaz CP250.

Art.nr 470250

Kr 89,-



Kjelesett Cook 4 deler

Cook er et kompakt og lett kjelesett for å tilberede et godt måltid på tur. Settet består av en kjele på 2 liter, stekepanne som også fungerer som lokk, og en kaffekjele. Passer utmerket sammen med våre kokeapparater Camp eller Kombi. Grytesettet er produsert i hardanodisert aluminium med non-stick belegg. Gripehåndtaket er løst slik at du unngår å brenne deg over ilden. Alle deler pakkes ned i kjelen, og leveres med en stropp som holder settet sammen.

Art.nr 420350

Kr 549,-



Punkeringsboks 190 g C206

Punkeringsboks C206.

Art.nr 470206

Kr 49,-



Ventilboks propan 450 g CV470 Plus

Bajonettfeste for Campingaz CV470 Plus.

Art.nr 470470

Kr 189,-



Blåselampe X2000 Pro PZ

Allsidig brenner som kan brukes til alt fra håndverkere, på kjøkkenet, og som skibrenner.

Art.nr 472000 **Kr 799,-**



Et enkelt turkjøkken

Søndagsturen er hellig for oss nordmenn. Og spesielt glad i den ukentlige turen er 4 år gamle Ada: premien er nemlig pannekaker laget under åpen himmel!

- Å lage mat med kokeapparat Camp er alltid turens høydepunkt, spesielt for en sulten fireåring, forteller Mari. Hun tar med familien ut på tur så ofte det lar seg gjøre, og både kokeapparat og gassboks fra Sunwind er alltid å finne i tursekken. Kokeapparat Camp veier kun 160 gram, og kan foldes praktisk sammen. Apparatet tar så liten plass at du kan putte det i bukselommen. Med følger også en praktisk oppbevaringspose.

- Camp er alltid med på tur. Det er veldig enkelt å bruke, apparatet skrues på toppen av gassboksen, og er enkelt å tenne. Vi har med en liten gryte, og i den lager vi alt fra gryterett og omelett, til pannekaker og suppe. Camp har en høy effekt, hele 2,9 kW og

leverer en jevn varme. Du justerer lett varmen på selve apparatet, sier Mari.

Turkjøkken kan deles inn i to kategorier, gass eller multifuel. Kokeapparatene Kombi og Camp brenner med gass. Disse er designet for å passe i tursekken, og har både lav vekt og tar liten plass. De krever kun en gassboks med skrufeste for å fungere, og det finner man alltid plass til når sekken pakkes.

Er du mye på tur året rundt, er kokeapparat Kombi et godt alternativ. Her kan du nemlig legge gassboksen horisontalt da kokeapparatet står på tre bein uavhengig av gassboksen. På den måten får du ut gassen i flytende form også om vinteren. Kombi er et solid kokeapparat som står trygt på bakken, og med de fire holderne står kjelen støtt på toppen.





FRITID



Jo mer ute i naturen vi kan være, jo lykkeligere virker det som vi blir! Ta en dusj under en blå himmel ved hjelp av en fastmontert soldusj eller en campingdusj – mer miljøvennlig og idyllisk blir det ikke. Enten du liker å gå topptur i fjellet, skitur i marka, seile langs kysten eller kjøre på langtur på vidda med campingvognen er det godt å ha riktig utstyr for å få en fantastisk opplevelse hver gang. Sunwind kan tilby en rekke produkter for deg som er glad i å tilbringe fritiden ute i naturen! Her finner du også Uglen Hubro som hjelper deg med å skremme bort måker fra båten og hagen. Med Dancing Queen flammelampe eller vår oppladbare radio, sikrer du også lyden på turen.

DAB+/DAB/FM radio oppladbar

Liten og lett oppladbar radio med god lyd – perfekt på hytta. Radioen er også egnet for å ha med på tur, i båten eller bobilen. DAB/DAB+/FM. Lettlest LCD-display. Lett tilgjengelige forhåndsprogrammerte stasjoner. God lyd kvalitet. 8 timers virketid når batteriet er fulladet.

Art.nr 541330 **Kr 999,-**



Flammelampe Dancing Queen med høyttaler

Dancing Queen er en elegant flammelampe med Bluetooth-tilkobling og høyttaler. Flammelampen har en realistisk og flott dansende flamme. Høyttaleren på 5 watt kobles enkelt opp mot din mobiltelefon, og du kan spille musikk i hagen, på camping, i båten, eller hytta. Dancing Queen er vanntett, og utstyrt med et praktisk håndtak om du vil ha den med på farten. Leveres med oppladbart batteri som vil virke i 7,5 time ved bruk av både lys og høyttaler funksjon, inntil 30 timer med bruk av kun lys.

Art.nr 256076 **Kr 599,-**



Kjølevifte Cool Down med luftfukter

Cool Down er en kjølevifte med innebygget luftfukter som gir forfriskende, fuktig og avkjølende luft. Det perfekte produktet til varme sommerdager! Kan brukes både på terrassen eller innendørs. En smart 2-i-1 løsning som kjøler enda behageligere enn en vanlig vifte. I tillegg til viftefunksjonen vil viften blåse ut vanndamp som gjør følelsen optimal. Vann-tanken rommer 3,4 liter. Styres med touchpanel, har også 7,5 times timer.

Art.nr 427210 **Kr 1 699,-**



Lyslenke Solar 10 m med solcellepanel

Solar lyslenke er en lysslynge på 10 meter med solcellepanel. Perfekt for å pynte opp i hagen, i partyteltet, altanen, camping eller glamping. Solcellepanel med spyd lader batteriene, kan også lades med USB. 10 meter slynge med 100 LED-lys. Lades på dagen, tennes automatisk når det mørkner. LED-lysene kan justeres i 8 ulike modus.

Se flere solcellelys på side 45.

Art.nr 224075 **Kr 199,-**



Fakkel Helene for parafin/lampeolje

Flott fakkel i lekkert design i rustfritt stål av høy kvalitet. Enkelt å skru av toppen og etterfylle med lampeolje eller parafin. Fakkelen slukkes raskt og sikkert med det medfølgende lokket.

For plassering på bord. Den solide basen gjør at fakkelen står støtt. Leveres komplett med veke.

Høyde: 27 cm

Art.nr 224032 **Kr 199,-**



Krabbekoker Crabby

Praktisk krabbekoker som er enkel å ta med på brygga, eller andre steder du måtte ønske. Populær blant idrettslag og foreninger.

- Mål: 8,5 x 40,5 x 40,5 cm
- Effekt: 5,4 kW
- Vekt: 3,5 kg

Art.nr 443010 **Kr 490,-**



Fugleskremsel Hubro

Naturtro ugle som skremmer bort måker og andre uønskede fugler eller gnagere med et lite «huhu». Solcelledrevet med innebygget batteri og bevegelsessensor.

Mål: H40 x 18 x 17 cm.

Art.nr 256075 **Kr 289,-**



Krabbekjele Crabby 32 liter

Krabbekjele med innerrist. Passer ypperlig sammen med krabbekoker Crabby. Stor, romslig kjele, produsert i aluminium. Crabby kan også brukes til å lage retter som supper, lapskaus, gryteretter osv. dersom du skal lage mat til mange.

Art.nr 443015 **Kr 999,-**



Fritidsovn Olivia 25 cm

Olivia er en praktisk støpejernsgryte konstruert slik at du kan benytte den som stekeovn på gassblusset eller en elektrisk kokeplate. Olivia kan du ta med deg og benytte overalt enten du er på hytta, båten, i campingvognen eller på tur. Olivia har et hull i bunnen av gryta noe som gjør at varmen sirkulerer opp i lokket og gir overvarme. I Olivia kan du lage gratenger, lasagne, omeletter, steke brød og rundstykker, pommefrites osv. Olivia fungerer på alle varmekilder, gassbluss, elektriske plater (også induksjon), eller bål. Bruk svak varme. Produsert i støpejern som magsinerer varmen svært godt.

Art.nr 420352 **Kr 349,-**



Portabel dusj Dråpe, batteridrevet

Dråpe er et komplett sett med dusjslange, dusjhode, batteri og opphengssett. Med denne bærbare dusjen kan du få deg en dusj hvor som helst enten det er på tur, camping, hytta eller telttur. Settet er hendig å ta med seg hvor som helst. Pumpen med det innebygde batteriet senkes ned i vannet og du får trykkvann i dusjhodet. Om du foretrekker en varm dusj kan du varme opp vann på kokeapparatet, bålet, gassblusset etc. Oppladbart batteri med USB.

Ladetid: 3-5 timer. Bruk tid: 30-40 minutter. 2,5 liter vann per minutt.

Art.nr 671355 **Kr 499,-**



Utedusj Heliades 20 liter

Utedusj Heliades kobles til hageslangen. Når soldusjen blir varmet opp av solen vil vanntemperaturen kunne komme opp i 60°C. Det varme vannet blandes til ønsket temperatur ved hjelp av en kran på dusjstangen. Når beholderen først har blitt varmet opp blir nytt vann raskt varmt igjen. Lett å montere og bruke, ingen driftskostnader – vannet varmes opp av solen!

Art.nr 671337 **Kr 2 195,-**



Trykkpumpedusj 8 liter

En enkel og smidig dusj som ikke har behov for elektrisitet. Kan også brukes til å vaske vinduer, bil, båt, campingvogn. 3 ulike munnstykker medfølger.

Art.nr 671206 **Kr 890,-**



Campingdusj Helios 20 liter

Dusjposens sorte overflate absorberer solens stråler og varmer opp vannet for en deilig dusj.

Art.nr 671328 **Kr 190,-**





KJØLE- OG FRYSEBOKSER



Enten du er på hyttetur, båttur, campingtur eller på langtur med bil er det fint å kunne holde matvarene kalde underveis. Vår Sunwind 35 liters kjøleboks kan benyttes både på gass, 12 volt og 230 volt; benytt gass på turen, 12 volt i bilen og 230 volt hjemme. Kjøleboksen er lett å transportere. Ventus fryseboks er en kompakt fryser på 70 liter som også kan brukes på gass, 12 eller 230 volt. Perfekt å benytte etter fisketuren eller jakta! Parago er en serie høykvalitets kjøle- og frysebokser for 12 og 24 volt. Kjøleboksene kan lades via sigarettuttaket i bilen, båten eller caravane.

Se også våre kjøleskap for gass og 12 volt på side 14-16.

Fryseboks Ventus - 70 l. for gass/12/230V

Fryseboks på 70 liter som går på både gass, 12 volt og 230 volt. Fryseklasse ***

- Mål: 65 x 51 x 66 cm
- Vekt: 37 kg
- Forbruk gjennomsnitt: Propan 12 g/t eller 12 volt 7 At

Art.nr 541950 **Kr 7 999,-**



Kjøleboks Cuisine - 35 l. for gass/12V/230V

Kjøleboks på 35 liter for gass, 12 volt eller 230 volt.

- Mål: 49 x 42,5 x 42,5 cm
- Vekt: 16,6 kg
- Forbruk gjennomsnitt: Propan 10 g/t 12 volt 7 At

Art.nr 541978 **Kr 3 990,-**



Kjøleboks Parago 21 (12/24V)

Parago 21 er en svært effektiv 12 volt kjøle- og fryseboks med 21 liter kapasitet. Kjøleboksen passer perfekt i båten, på hytta eller i campingvognen. Svært stillegående. Parago 21 kan benyttes som fryseboks da den blir helt ned i -18°C. Parago 21 er svært godt isolert og holder derfor godt på kulda.

- Kapasitet: 21 liter
- Mål (B x D x H): 57 x 32,5 x 32 cm
- Temperatur: -18°C - +10°C

Art.nr 542130 **Kr 3 999,-**



Kjøleboks Parago 20 Lux (12/24V)

Parago 20 Lux er en svært effektiv 12 volt kjøle- og fryseboks med 20 liter kapasitet. Kjøleboksen har et moderne, lekkert design, og passer perfekt i båten, på hytta eller i campingvognen. Høy kjølekapasitet, svært stillegående. Enkel å ta med seg takket være hjul og teleskophåndtak. Temperaturen i kjøleboksen kan styres fra din smarttelefon via en egen Parago-app. Parago Lux kan benyttes som fryseboks da den blir helt ned i -18°C. Parago Lux er svært godt isolert og holder derfor godt på kulda.

- Kapasitet: 20 liter
- Mål (B x D x H): 57 x 32,5 x 32 cm
- Temperatur: -18°C - +10°C

Art.nr 542120 **Kr 5 499,-**



Kjøleboks Parago 35 (12/24V)

Parago 35 er en svært effektiv 12 volt kjøle- og fryseboks med 35 liter kapasitet. Kjøleboksen er svært romslig, og passer perfekt i båten, på hytta eller i campingvognen. Høy kjølekapasitet, svært stillegående. Parago 35 kan benyttes som fryseboks da den blir helt ned i -18°C. Parago 35 er svært godt isolert og holder derfor godt på kulda.

- Kapasitet: 35 liter
- Mål (B x D x H): 65,2 x 40 x 39,5 cm
- Temperatur: -18°C - +10°C

Art.nr 542135 **Kr 5 699,-**



Omformer 230 til 12 volt

Omformer for Parago 12/24V kjølebokser slik at du kan bruke kjøleboksen hjemme eller andre steder med 230 volt spenning.

Art.nr 542131 **Kr 499,-**

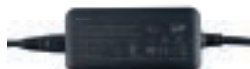



EL-SYKKEL



El-sykkelen er blitt det nye favorittfremkomstmiddelet alle snakker om. En el-sykkelen er en effektiv og praktisk måte å komme seg fra A til B. El-sykkelen Falken fra Sunwind er sammenleggbare slik at den tar opp minst mulig plass og er ideell å ha med på ferie enten du drar på hytta, på båttur fra havn til havn eller i campingvognen. Ved å trække på pedalene får du svært god hjelp av motoren på sykkelen som går i opptil 25 km/t. Det føles som å sykle i medvind! Nyt fritiden med en el-sykkelen fra Sunwind!

El-sykkelen Falken, sammenleggbare

Falken sammenleggbare el-sykkelen er spesielt godt egnet for bil, båt og hytta. Pedalassistert med 36 volts motor og 10,4 Ah batteri. Du bestemmer selv hvor mye drahjelp du vil ha! Sykkelen felles enkelt sammen ved å felle ned styret og deretter klappe den sammen, låsesystemet sitter midt på rammen. En 20" sykkel på 25 kg. 7-stegs Shimano girsystem.

- Ladetid: 4-6 timer
- Max hastighet 25 km/t, rekkevidde: 45-60 km
- Max last 125 kg

Falken er utstyrt med dempegaffel foran, led-belysning, aluminiumsfelger, forsterkede eiker, bagasjebrett, felgbremser foran og bak, skjermer, ringeklokke og reflekser.

Art.nr 860150 Kr 11 990,-

Oppbevaringspose til el-sykkelen Falken

Praktisk oppbevaringspose til Falken sammenleggbare el-sykkelen. Oppbevaringsposen er produsert i et robust og slitesterkt materiale, og har anvendelige bærehåndtak.



Art.nr 860151 Kr 499,-



Du styrer selv hvor mye drahjelp du vil ha.



Enkel å klappe sammen.



7-stegs Shimano girsystem.

God stemning med fakkelen Helene

Du skal for all del ikke sove bort sommernatten, men heller nyte den, og høstkvelder ute i hagen eller på terrassen blir ekstra koselig med fakkelen Helene!

Det er nemlig noe med levende flammer som skaper en helt spesiell, varm og hyggelig stemning. Fakkelen Helene for plassering på bord er en lekker, liten sak som vil bidra til en ekstra hyggelig sommerkveld på terrassen. Hyggen rundt middagsbordet på terrassen trenger ikke ta slutt fordi måltidet er over – med en stemningsfull fakkelen i fyr og flamme blir man gjerne sittende langt ut over kvelden.

- Noe av det aller hyggeligste om sommeren er å sitte ute på terrassen, enten det er hjemme eller på hytta. Da tar vi oss tid til å nyte sommerkvelden, og det

skal jo være litt ekstra hyggelig. Vi har både Helene for plassering på bord og som vi stikker ned i jorden, forklarer Lisbet Johnsen.

Fakkelen har en solid fot som gjør at den står stødig på bordet. Ta lokket av toppen, og skru enkelt ut vekholderen med veken – hell i parafin, og skru på plass. Fakkelen er enkel både å tenne og slukke.

- Sekundet flammene danser, blir stemningen enda bedre. Det skal ikke så mye til, men det gjør en stor forskjell. Rammene blir liksom satt, og kvelden blir ekstra hyggelig uansett! Og skal du ha gjester, er det ekstra hyggelig å tenne fakkelen i hagen.



NORSK KVALITET
NORSKE TRADISJONER
NORSK MAT

Urnorsk på grillen er en serie med griller, bålpanner, utepeiser og tilbehør - designet av nordmenn for å brukes under norske forhold. Matlagingen blir en fest på de solide Urnorsk-grillene uansett vær!

Sterk. Stolt. Kompromissløs. Dette er noen av ordene som blir brukt i sagalitteraturen for å beskrive den urnorske kvinnen - og de samme ordene beskriver grillene i Urnorsk på grillen-serien. Serien består av åtte flotte gassgriller med svært viktige fellesnevner: de fungerer optimalt i norske forhold. Med norske forhold menes i stor grad tøffe forhold: i et land med mye vær året gjennom, og en befolkning som ønsker å tilbringe mest mulig tid utendørs skal Urnorsk-serien tåle en støyt, og litt til.

Vi ønsker å fremme norske mattradisjoner, og all den fantastiske maten som faktisk kan tilberedes på grillen. Sjekk ut sunwind.no for masse herlige, urnorske oppskrifter til både grill og bålpanne.

Nyt fritiden med urnorsk på grillen!



Tips og råd på sunwind.no:

Bli en ekte grillmester med 7 urnorske grilltips

Kun fantasien setter grenser for hva du kan tilberede på grillen. Med disse grilltipsene med en urnorsk vri, blir du nabolagets ubestridte grillmester! Når temperaturen stiger og sola titter frem handler det om å få vært mest mulig ute under blå himmel - også mens vi lager mat.



På sunwind.no finner du mer informasjon om alle produktene, oppskrifter, grilltips, brukerveiledninger, videoer og masse spennende inspirasjon for urnorsk matlaging!

Slik lager du et effektivt bål i bålpannen din

Et bål er ikke bare et bål, det finnes opptil flere bøker som tar for seg bål, og kun bål. Vi har samlet våre beste tips for hvordan du lager et effektivt og flott bål i bålpannen din.

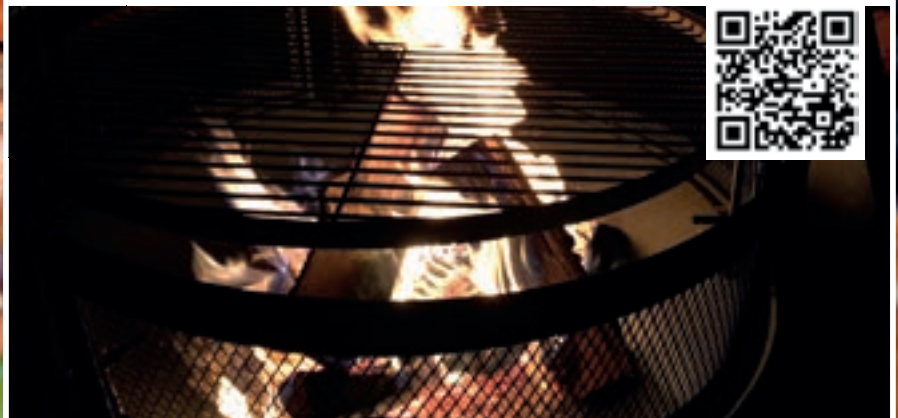

Oppskrifter til grill og bålpanne

Her finner du et bredt utvalg oppskrifter egnet til grill og bålpanne. Vel bekomme!



GASSGRILLER

Urnorsk-serien består av åtte flotte gassgriller med en fellesnevner: de fungerer optimalt i norske forhold. Alle produktene er designet, produsert og testet etter en rekke krav som muliggjør nettopp den tøffe bruken vi utsetter grillen for med helårsgrilling her i Norge. Hild og Helle er ideelle for deg som trenger en mindre grill, og som er enkel å flytte med. Hild kan benyttes med en liten gassboks og er derfor spesielt egnet for tur, båt og caravan. Vilja og Karn er gode griller av høy kvalitet, de dekker behovet for en vanlig familie. Man kan velge om frontplaten skal monteres som plate eller som hylle - nokså praktisk synes vi. Disa og Fryd er for grillsjefen som griller ofte, og gjerne eksperimenterer litt. Med Kokegrop i ristene kan du tilberede hva det måtte være! Nytt av året kommer Vår og Vivild som er produsert i den aller beste stålqualiteten, grillarealet er ekstra stort og rommer mye mat. I tillegg er de utstyrt med et unikt ristsystem for avrenning av rett og olje, slik at man unngår oppflamming. De har også integrert røykeboks. Hild, Helle, Vilja og Karn har 5-års garantiprogram. Disa, Fryd, Vår og Vivild har 10 års garantiprogram.

Gassgrill Hild

Gassgrill Hild er en lett portabel grill som kan foldes sammen. Grillen kan benyttes med gassboks og er godt egnet for bruk i båten eller bobilen.

- 1 brenner
- Støpejernsrist
- Effekt: 3,5 kW
- Mål: 70 x 50 x 34 cm.

Art.nr 440523 **Kr 1 999,-**



Se gassboks for Hild på side 81

Gassgrill Helle

Gassgrill Helle er en nett, portabel grill som er spesielt godt egnet for deg med liten plass. Sammenleggbart stativ med hjul.

- 2 brennere
- Støpejernsrist
- Effekt: 5 kW
- Mål: 107 x 45 x 98 cm

Art.nr 440520 **Kr 3 100,-**

Gassgrill Vilja

Vilja er en solid 3 brenner gassgrill med et medium grillareal - svært godt egnet for familier på 3-4 personer.

- 3 brennere
- Støpejernsrist
- Effekt: 10,5 kW
- Mål: 134 x 55 x 115 cm

Art.nr 440522 **Kr 4 399,-**

Gassgrill Karn

Karn er folkegrillen i Urnorsk-serien - hun er en god match for alle og enhver, og er svært mye grill for pengene!

- 4 brennere
- Støpejernsrist
- Effekt: 14 kW
- Mål: 154 x 55 x 115 cm

Art.nr 440524 **Kr 4 999,-**





Gassgrill Disa

Disa er en eksklusiv gassgrill med 4 brennere og sidebrenner. Disa er utstyrt med glass i lokket og Kokegrop som gjør at alt kan tilberedes på grillen.

- 4 brennere og sidebrenner
- Støpejernsrist med Kokegrop
- Glass i lokket
- Effekt: 17 kW
- Mål: 154 x 55 x 116 cm

Art.nr 440526 **Kr 7 999,-**



Gassgrill Fryd

Gassgrill Fryd er utstyrt med 6 brennere og sidebrenner og har et stort grillareal. Hun har glass i lokket og Kokegrop som gjør at alt kan tilberedes på grillen.

- 6 brennere og sidebrenner
- Støpejernsrist med Kokegrop
- Glass i lokket
- Effekt: 24 kW
- Mål: 170 x 55 x 116 cm

Art.nr 440528 **Kr 9 999,-**



Gassgrill Vår

Gassgrill Vår er Urnorsk på grillen sin mest hardføre og solide grill. Hun er produsert i høyeste stålkvalitet og har 4 kraftige støpejernsbrennere, sidebrenner og et ekstra stort grillareal. Vår har også et stort glasslokk for full kontroll over maten, integrert røykeboks, og et unikt ristsystem for avrenning av fett og olje.

- 4 brennere og sidebrenner
- Støpejernsrist- og plate med fettavrenningssystem
- Glass i lokket
- Effekt: 17,2 kW
- Mål: 161 x 62,5 x 119 cm

Art.nr 440534 **Kr 12 999,-**



Gassgrill Vivild

Gassgrill Vivild er vår største, mest hardføre og solide grill. Hun er produsert i høyeste stålkvalitet og har 6 kraftige støpejernsbrennere, sidebrenner og et ekstra stort grillareal. Hun har også også et stort glasslokk for full kontroll over maten, integrert røykeboks, og et unikt ristsystem for avrenning av fett og olje. 6 brennere og sidebrenner. Støpejernsrist – og plate med fettavrenningssystem.

- 4 brennere og sidebrenner
- Støpejernsrist- og plate med fettavrenningssystem
- Glass i lokket
- Effekt: 23,8 kW
- Mål: 177 x 65 x 120 cm

Art.nr 440535 **Kr 14 999,-**





Scann QR-koden for å lese mer om
kullgriller, baksteovner og
utepeiser
på www.sunwind.no



KULLGRILLER, BAKSTEOVNER OG UTEPEISER



Å tilberede maten over kull eller ved er den optimale grillopplevelsen for mange av oss. Her finner du kullgrillene i Urnorsk på grillen-serien. Enten du velger en klassisk kulegrill som Freda, eller en tønnegrill som Odis med stor kapasitet, er det få ting som kan måle seg med smaken av mat grillet over kull. Ild har alltid spilt en viktig rolle i norske tradisjoner. Produktene i Urnorsk-serien tåler norsk vær og klima, og er like gode å grille på året rundt, sommer som vinter! Baksteovn Runa er en ved- eller gassfyrte pizzaovn som passer for hobbykokken som ønsker å lage verdens beste pizza hjemme. Baksteovnens størrelse og vekt gjør den ekstra godt egnet til bruk i mindre hager og terrasser. Disse er håndlaget i Italia, og den gode kvaliteten gjør at du oppnår riktig og svært høy varme på kort tid. Med utepeisene Siv eller Dis får du ikke bare et nytt, varmende samlingspunkt for hele familien – men også en flott vedfyrte grill for matlaging over ild.

Kulegrill Freda

- Grillareal: Ø54 cm
- Høyde: 103 cm
- Robust og romslig
- Ventilasjonsringer
- Avtakbar askeoppsamler

Art.nr 440508 Kr 1 699,-



Tønnegrill Odis

- Grillareal: 86 x 48 cm
- Mål: 98,5 x 53,5 x 94 cm
- Stor kapasitet
- To rister, med mulighet for ulike høydenivåer

Art.nr 440515 Kr 1 799,-



Baksteovn vedfyrte Runa

Baksteovn Runa er en vedfyrte pizzaovn som passer for hobbykokken som ønsker å lage verdens beste pizza hjemme. Baksteovnen er håndlaget i Italia i den alle høyeste kvalitet. Ovnens blir raskt varm og oppnår idealtemperaturen på 450 grader raskt, samtidig som isolasjonen gjør at den holder lenge på varmen. Pizzaovnen har en oval form hvor den innvendige diameteren på 56 cm sørger for at det er god plass til å både fyre inntil 3 kg ved i bakerste hjørne, samtidig som du steker pizza eller tilbereder andre spennende retter på motsatt side.

Mål B x D x H: 73 x 61 x 39 cm

Art.nr 447070 Kr 12 995,-



Baksteovn gass Runa

Baksteovn Runa er en pizzaovn på gass som passer for hobbykokken som ønsker å lage verdens beste pizza hjemme. Baksteovnen er håndlaget i Italia i den alle høyeste kvalitet. Ovnens blir raskt varm og oppnår idealtemperaturen på 450 grader raskt, samtidig som isolasjonen gjør at den holder lenge på varmen. Pizzaovnen har en rund form hvor den innvendige diameteren på Ø39 cm sørger for at det er god plass til å steke pizza eller tilbereder andre spennende retter. Gassbrenneren er plassert bak i høyre hjørne, og diameteren fra denne er Ø35 cm.

Mål B x D x H: 58 x 55,5 x 57 cm

Art.nr 447075 Kr 14 995,-





Utepeis Dis

Skap en stemningsfull atmosfære og tilbered deilig grillmat med Dis - en elegant utepeis og grill i én. Dis er like hyggelig å fyre opp på kjølige sommerkvelder som mørke vinterdager, og vil gi uteplassen et lekkert, varmt særpreg. Utepeis Dis har enda et bruksområde i tillegg til å romme et lekkert og varmende bål: det er en ypperlig grill! Utepeisen må plasseres på ikke-brennbart materiale.

Mål: 36 x 36 x 151 cm.

Art.nr 420540 **Kr 2 895,-**



Utepeis Siv

Utepeis Siv er både et lekkert designelement, velegnet til grilling og en koselig varmekilde på kjølige dager og lange sommerkvelder. Ved å ta i bruk den medfølgende grillristen får du full nytte av utepeis Siv, med den forvandler du utepeisen til en lekker grill. Underdelen har et praktisk rom for oppbevaring av ved. Peisen må plasseres på ikke-brennbart materiale.

Mål: 70 x 35 x 116 cm.

Art.nr 420550 **Kr 2 495,-**



Underlagsplate Golvhelle til Utepeis Dis/Siv

Golvhelle er en solid underlagsplate i sort, egnet for bruk med utepeisene Siv og Dis.

Mål: 90 x 55 cm.

Art.nr 420545 **Kr 399,-**



Tips for grilling på kullgrill

Kullgrillen har en stolt tradisjon og sterke røtter i hele Skandinavia, og er for mange selve symbolet på sommerens ankomst. Enten du skal lage mat til familien eller har behov for noe med større kapasitet, er det få ting som kan måle seg med den røkte smaken av mat grillet over kull.

Den klassiske kulegrillen Freda er en romslig kulegrill som gir deg svært god kontroll på varmen for et perfekt grillresultat. Den er svært godt egnet for norske forhold, og med den avtagbare askeoppsamleren som medfølger er oppsamling av aske ikke lenger noe problem. Freda har også en øvre og en nedre ventilasjonsring som gir deg full kontroll over varmen. Ved å regulere disse får du total kontroll både på hvor mye varme du slipper ut i tillegg til hvor store flammene kan bli ettersom mindre oksygen gir mindre flammer. Hun har også et romslig grillareal på Ø 54 cm hvor du har god plass for både direkte og indirekte grilling.

Har du et behov for enda større kapasitet er Tønnegrill Odis et spennende alternativ. Dette er en kullgrill med stor kapasitet for deg som griller mye mat samtidig! Utover det at man får den unike røkte smaken kun grilling med kull gir, har den svært god kapasitet med sitt store grillareal, fordelt på to grillrister. Disse ristene kan man justere på i høyden, noe som gjør det mulig å grille all slags mat, ettersom dette tillater deg å ha stålkontroll på temperaturen. Denne grillen tåler tøff bruk i norsk klima. Odis har også to hjul som gjør henne plasseringsvennlig og lett å flytte.

Enkle tips til grilling på kullgriller

- Bruk tennbriketter eller små mengder tennvæske ved opptening av kullgrill.
- Vær tålmodig! Ikke begynn grillingen for tidlig, vent til grillen er skikkelig varm og kullet er hvitt.
- Sett grillristen inn med matolje. Dette forhindrer at maten setter seg fast.
- Aldri bruk tennvæske på varm grill!
- Kontroller at ventilen i bunnen er lukket på kulegrillen. Merk: For passende lufting fjerner du den oppsamlede asken fra bunnen av grillen ved behov (bare hvis kullet er helt utbrent). Kullet trenger oksygen for å brenne, så du må sørge for at ingenting dekker til luftehullene.
- Ved fjerning av lokket under grilling er det bedre å løfte det til siden enn rett opp. Hvis du løfter det rett opp, kan det skape et sug som drar med seg aske opp i maten.

Slik tenner du en kullgrill

- Bruk kvalitetsgrillkull eller briketter ved grillingen.
- Legg grillkull eller briketter i pyramideform i grillskålen.
- Anvend ikke mer kull enn at det dekker kullristen, da dette vil kunne gi for høy temperatur for riktig grilling og skade grillens lakking. Ved grilling over lengre tid, etterfylles kull jevnlig etter hvert som det brenner opp.



- Hell litt tennvæske over grillkullet.
- Tenn grillkullet etter ca. 1 minutt.
- Etter ca. 15-20 minutter begynner kullet å bli grått av aske og da har kullet nådd riktig temperatur og kan fordeles jevnt.
- Den innsmurte grillristen kan settes på plass og det er klart for å begynne å grille.

GRILLUTSTYR

Grillingen blir både enklere, sikrere og morsommere om du har riktig utstyr. Det handler ikke om store, kostbare ting, bare noen uhyre praktiske hjelpemidler. Grilltrekket er et «må ha»-produkt for at grillen skal holde seg pen i mange år. En grillbørste er også et redskap man «må ha» for å rengjøre grillen på riktig måte. Grillredskaper er egnet for å snu og flytte på maten. Et steketermometer er veldig nyttig om du skal grille store stykker. Under finner du mange andre praktiske hjelpemidler som gjør grillingen til en lek og utvider spekteret av mat du kan tilberede på din grill.

Kokegropen i grillene Disa og Fryd gjør at du har en grillrist som fungerer både som en vanlig rist du er kjent med fra før, men også med den løse risten i midten som du enkelt bytter ut med annet tilbehør. Oppgrader grillmåltidet med grønnsaker tilberedt i grillkurven, tradisjonelle sveler på stekeplaten, eller lag en deilig viltgryte i den solide støpejernskjelen.

Grillsett Reiskap 3 deler

Art.nr 440418 Kr 469,-



Grillbørste Børsta

Art.nr 440419 Kr 159,-

Grillplate Grilltakke til Kokegrop

30 cm. Passer Kokegropen i Disa og Fryd.

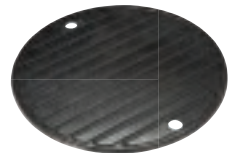
Art.nr 440413 Kr 299,-

Støpejernskjele Kokegryta til Kokegrop

5,5 liter. Passer Kokegropen i Disa og Fryd.

Art.nr 440414 Kr 599,-

Stekepanne Panna til Kokegrop

30 cm. Passer Kokegropen i Disa og Fryd.

Art.nr 440415 Kr 399,-

Grillkurv Betekorg til Kokegrop

30 cm. Passer Kokegropen i Disa og Fryd.

Art.nr 440416 Kr 199,-

Kyllingholder Fjørfe til Kokegrop

Passer Kokegropen i Disa og Fryd.

Art.nr 440422 Kr 199,-

Pizzastein Bakstehelle

33 cm. Legges rett på grillristen.

Art.nr 440420 Kr 199,-

Pizzaspade Bakstespade

Art.nr 440421 Kr 269,-

Rotisseri Roterende grillspyd

230 volt Vilja

3-brenner

Art.nr 441203 Kr 799,-

Rotisseri Roterende grillspyd

230 volt Karn/Disa/Vår

4-brenner

Art.nr 441304 Kr 799,-

Rotisseri Roterende grillspyd

230 volt Fryd/Vivild

5-7 brenner

Art.nr 441043 Kr 899,-



Røykeboks Eldun

Art.nr 440407 Kr 120,-



Grillspyd Spidd 6 stk

Art.nr 440404 Kr 49,-



Fiskerist Finnar

Art.nr 441077 Kr 180,-



Steketermometer Torunn

Smart grilltermometer med egen app.

Art.nr 441205 599,-



Termometerprober Torunn 2 stk

Art.nr 441207 Kr 179,-

Grillmatte Mathilde 2 pk

Art.nr 440426 Kr 99,-

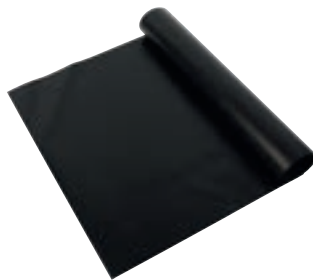

Gassregulatorsett med 80 cm slange

Art.nr 543052 Kr 229,-



Gassregulatorsett med 1,2 m slange

Art.nr 543022 Kr 279,-

Gassregulatorsett for gassboks til Hild

Art.nr 543059 Kr 219,-



Støpejernsplater og rister

Ta vare på grillen din: På Sunwind.no kan du finne et bredt utvalg reservedeler til din gamle Sunwindgrill. Du finner også et stort utvalg støpejernsriste- og plater, med og uten Kokegrop-system.

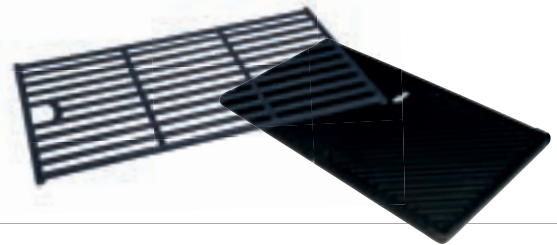

Grilltrekk Regnfrakk

Ta ekstra godt vare på grillen - kle henne i grilltrekk Regnfrakk. Regnfrakken er formsydd, og har derfor en perfekt passform til din grill.

Grilltrekk Regnfrakk Vilja

Kan også brukes til andre 3-brenners gassgrill.

BxDxH: 141 x 58 x 113 cm

Art.nr 441202 Kr 399,-

Grilltrekk Regnfrakk Karn & Disa

Kan også brukes til andre 4-brenners gassgrill.

BxDxH: 162 x 58 x 113 cm

Art.nr 441208 Kr 449,-

Grilltrekk Regnfrakk Fryd

Kan også brukes til andre 6-brenners gassgrill.

BxDxH: 178 x 58 x 113 cm

Art.nr 441209 Kr 549,-

Grilltrekk Regnfrakk Vår

Kan også brukes til andre 4-brenners gassgrill.

BxDxH: 162 x 63 x 118 cm

Art.nr 441196 Kr 499,-

Grilltrekk Regnfrakk Vivild

Kan også brukes til andre 6-brenners gassgrill.

BxDxH: 179 x 63 x 118 cm

Art.nr 441198 Kr 549,-



Grilltrekk Regnfrakk Helle

Kan også brukes til andre mindre, portable grill.

BxDxH: 87x 52,7 x 94 cm

Art.nr 441201 Kr 349,-

Grilltrekk/bæresveske Hild

Ta ekstra godt vare på Hild – pakk henne bort i denne praktiske bæresvesken når hun ikke er i bruk. Bæresvesken er formsydd for å passe til Hild, og har bærestropper for enkelt å kunne ta henne med seg på tur.

Art.nr 441194 Kr 249,-





BÅLPANNER OG TILBEHØR



Bålpannene i Urnorsk-serien gir et nært og autentisk forhold til ilden der du koser deg rundt Ask, Embla eller Jette sammen med familie og gode venner. Ild har alltid spilt en viktig rolle i norske tradisjoner. Har du ild, har du lys, varme og et sted å tilberede mat. I god, urnorsk tradisjon er nemlig livet best ute, og rundt bålpannen er det ekstra stemningsfullt og trivelig. Ask, Embla og Jette nyter du godt av året rundt, og gode minner skapes rundt bålet i høytider som jul og påske. Det trenger ikke engang være plussgrader for at vi nordmenn setter oss i hager og terrasser. Med en utepeis fra Sunwind får du et nytt, varmende samlingspunkt for hele familien. Bruker du en grillrist får du plutselig et perfekt sted for matlaging – lekkert og funksjonelt.

Bålpanne Ask

- Mål: Ø64 x H 138,5 cm
- Grillrist Ø 55 cm
- Gnistfanger medfølger

Art.nr 420280 **Kr 1 995,-**

**Bålpanne Embla**

- Mål: Ø55 x H 125 cm
- Grillrist Ø 47 cm
- Gnistfanger medfølger

Art.nr 420300 **Kr 1 995,-**

**Bålpanne Jette**

- Mål: Ø80 x H 160 cm
- Grillrist Ø 70 cm
- Gnistfanger medfølger

Art.nr 420275 **Kr 2 695,-**

**Trekk til bålpanne Ask/Embla**

Trekket beskytter bålpannen mot regn og støv, og forlenger levetiden.

Art.nr 420295 **Kr 299,-**

**Trekk til bålpanne Jette**

Trekket beskytter bålpannen mot regn og støv, og forlenger levetiden.

Art.nr 420297 **Kr 399,-**



**Vaffeljern Bakels**

Vaffeljern Bakels i solid støpejern holder lenge på varmen, og har et ekstra langt stål- og trehåndtak – perfekt for bruk over bålpannen eller bålet.

Art.nr 420335 **Kr 449,-**

**Ostesmørbrødjern Niste**

Ostesmørbrødjernet Niste i solid støpejern holder lenge på varmen, og har et ekstra langt håndtak i stål og tre, perfekt for bruk over bålet og bålpannen.

Art.nr 420336 **Kr 449,-**

**Stekepanne Pannekaka**

Stekepannen Pannekaka er produsert i solid støpejern, og har et ekstra langt treskaft for bruk over bålet eller bålpannen.

Art.nr 420337 **Kr 299,-**

**Munkejern Gropa**

Munkejern Gropa er laget i solid støpejern som holder lenge på varmen, og har et ekstra langt treskaft for bruk over bålet eller bålpannen.

Art.nr 420338 **Kr 299,-**

**Stekegryte Fres**

Fres er en praktisk stekegryte som er perfekt til å steke og koke livretten over bålet eller bålpannen. Skaftets lengde kan justeres.

Art.nr 420339 **Kr 449,-**

**Popkorngrype Sprettkønnndigel**

Sprettkønnndigel er en praktisk popkorngrype som er perfekt til bruk over bålet. Skaftets lengde kan justeres, slik at den er enkel å ha med på turen!

Art.nr 420333 **Kr 499,-**

**Støpejernskjele Kokegryta**

5,5 liter. Med Kokegryta kan du lage gryteretter, grøt og supper ute i det fri. Kokegryta har lokk, to håndtak og en hank den kan henges opp i.

Art.nr 440414 **Kr 599,-**

**Kaffekjele Kaffelars 2 liter**

Kaffelars er en kaffekjele i aluminium som rommer 2 liter. Håndtaket er utformet slik at kaffekjelen kan henge over bålet eller bålpannen.

Art.nr 420334 **Kr 199,-**

**Krydderurt Villfisker**

Art.nr 442410
Kr 119,-

**Krydderurt Turkrydder**

Art.nr 442420
Kr 119,-

**Steketakke Sveta**

Steketakke Sveta er en allsidig steikehelle i valset stål. Kan brukes på bålpanne, rett på bålet, eller over ditt gassbluss på gasskomfyren på hytta. Diameter: 38 cm

Art.nr 420348 **Kr 599,-**

**Krydderurt Villsvinet**

Art.nr 442440
Kr 119,-

**Krydderurt Kryddergrønt**

Art.nr 442430
Kr 119,-



På sunwind.no finner du mer informasjon om alle produktene, tekniske tegninger for installasjon, brukerveiledninger og annen nyttig informasjon.



wallas[®]
By **SUNWIND**

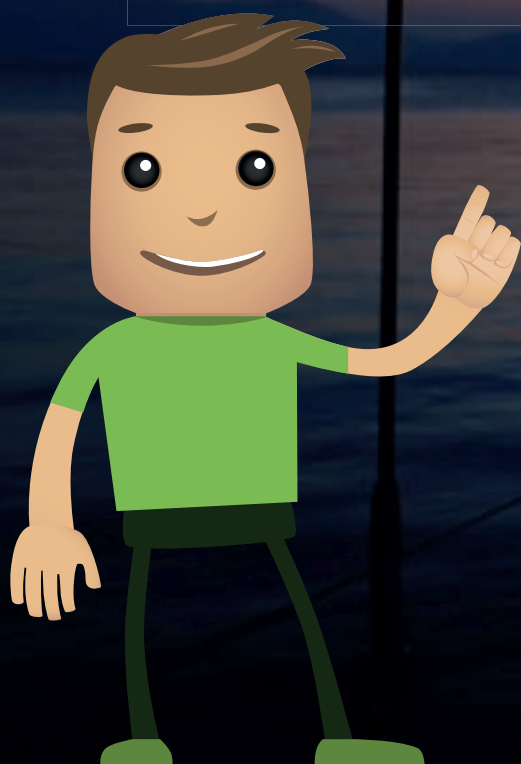

WALLAS MARINE

Wallas Finland produserer kvalitetsprodukter utviklet for Skandinavias krevende farvann og er overlegen de fleste tilsvarende produkter. 40 års erfaring og kontinuerlig produktutvikling har resultert i en serie produkter med egenskaper som blir verdsatt av alle brukere: sikkerhet og pålitelighet. Alle Wallas-produkter er basert på

egenutviklet brennerteknologi og kjennetegnes derfor av egenskaper som: Meget ren forbrenning (høy virkningsgrad), ekstremt lavt strømforbruk, lavt støynivå, balansert avgassutløp og et trykk-løst brennstoffsystem. Dette, kombinert med ikke-eksplosivt brennstoff, (parafin og diesel) gir produktene sikkerhet i toppklassen.

Tips og råd på sunwind.no:

Wallas varmeapparatvelger

Ved valg av varmer vær oppmerksom på at lengde på båtsesongen, temperaturen i vannet du ferdes i, materiale i båten, form av skroget, størrelse på kabiner og antall skott, antall vinduer/luker, og båtens konstruksjon spiller inn. Effekten av de forskjellige faktorene kan simuleres i Wallas sin varmeapparatvelgervelger.



Reservedelsfinner

Bruk reservedelsfinneren til å finne ut hvilket ekstrastyr og hvilke reservedeler som hører til ditt Wallas apparat. Bruk QR-koden for å komme til nettsiden.



Slik forlenger du båtsesongen

Norsk sommer byr på all slags vær, og for mange blir det lenge mellom de deilige dagene på sjøen. Med et Wallas varmeapparat vil du kunne forlenge båtsesongen til å strekke seg helt fra tidlig vår til sen høst.





DIESELVARMERE



Wallas dieselvarmere er varmere som er kjent for å være ekstremt stille i drift. Wallas-varmerne er markedets mest stillegående, energieffektive og driftssikre varmere. Varmerne kan brukes både som varmere og ventilasjonsenheter. De bruker minimalt med strøm og er meget enkle å installere. Fordelen med dieselvarmeren fremfor en parafinvarmer er at du kan hente drivstoff direkte fra båtens tank. Takket være den laminære brenneprosessen er det ingen forbrenningsstøy, slik at båten ved siden av din også kan nyte stillheten. Varmerne kan monteres til motorrommet. De nye varmerne Spartan, Viking Combi og Viking Air er utstyrt med et nytt avansert kontrollpanel og Bluetooth som gjør at de kan styres fra din telefon. Viking Combi kan både varme opp luft og vann.

Båtvarmer Wallas 22 GB biodiesel/diesel

Båtvarmer for bruk med diesel eller biodiesel. Lavt strømforbruk, stillegående og svært pålitelig.

- Effekt: 1,1-2,5 kW
- Drivstoffforbruk: 0,1-0,2 l/t
- Strømforbruk: 0,5-1 A

Art.nr 545565 **Kr 19 995,-**

**Båtvarmer Wallas 30 GB biodiesel/diesel**

Båtvarmer for bruk med diesel eller biodiesel. Lavt strømforbruk, stillegående og svært kraftig vifte.

- Effekt: 1,2-3 kW
- Drivstoffforbruk: 0,1-0,3 l/t
- Strømforbruk: 0,8-1,7 A

Art.nr 545575 **Kr 22 495,-**

**Pakkepris Wallas 22 GB m/monteringssett**

Art.nr 545623 **Kr 23 995,-**

**Monteringssett for 22 GB**

Art.nr 545584 **Kr 6 390,-**

Pakkepris Wallas 30 GB m/monteringssett

Art.nr 545624 **Kr 26 795,-**

**Monteringssett for 30 GB**

Art.nr 545585 **Kr 7 195,-**

**Båtvarmer Wallas Viking Air 30**

Dieselvarmer med Bluetooth og et avansert kontrollpanel som gjør styringen av varmeren enda enklere! Lavt strømforbruk, stillegående og svært kraftig vifte.

- Effekt: 950-3000 W
- Drivstoffforbruk: 0,1-0,32 l/t
- Strømforbruk: 0,5-2,2 A

Art.nr 545590 **Kr 22 495,-**

Pakkepris Wallas Viking Air 30 m/monteringssett

Art.nr 545636 **Kr 26 795,-**

**Monteringssett for Viking Air**

Art.nr 545585 **Kr 7 195,-**

**Båtvarmer Wallas Viking Combi 30**

Dieselvarmer designet for utenbordsmotorbåter, den kan både varme luft (2 kW) og vann (1 kW). Et avansert kontrollpanel og Bluetooth som gjør styringen av varmeren enda enklere! Lavt strømforbruk, stillegående og svært kraftig vifte.

- Effekt: 950-2500 W
- Drivstoffforbruk: 0,1-0,25 l/t
- Strømforbruk: 0,4-2,6 A

Art.nr 545591 **Kr 27 995,-**

Pakkepris Wallas Viking Combi 30 m/monteringssett

Art.nr 545628 **Kr 32 995,-**

**Monteringssett for Viking Combi**

Art.nr 545630 **Kr 7 190,-**

**Båtvarmer Wallas 50 Spartan**

Dieselvarmer med Bluetooth og et avansert kontrollpanel som gjør styringen av varmeren enda enklere! Wallas sitt største og mest effektive varmeapparat på hele 4,5 kW. Wallas Spartan har en fantastisk viftekapasitet!

- Effekt: 1400-4500 W
- Drivstoffforbruk: 0,16-0,46 l/t
- Strømforbruk: 0,7-4,5 A

Art.nr 545632 **Kr 24 495,-**

Pakkepris Wallas 50 Spartan m/monteringssett

Art.nr 545637 **Kr 28 395,-**

**Monteringssett for Spartan**

Art.nr 545638 **Kr 5 699,-**



PARAFINVARMERE



Den jevne forbrenningen til varmere fra Wallas er ren, og bruken av parafin gir rom for lange vedlikeholdsintervaller. Et godt alternativ for deg som har båt uten dieselmotor (og dermed uten tank). Drivstofforbruket er så lite at med en 5 eller 10 liters tank, vil du kunne varme opp båten i flere dager. Du kan bare konsentrere deg om å nyte ferien! Wallas parafinvarmere er kompakte og lette å installere fordi alle essensielle deler er inne i kroppen av varmeapparatet. Wallas 1300 er den minste båtvarmeren med lavest strømforbruk. 0,4 ampere strømforbruk gjør at du kan holde båten varm selv med liten batterikapasitet. Varmeren er svært stillestående og den laminære forbrenningen sørger for at også nabobåten kan nyte stillheten i naturen.

Båtvarmer Wallas 1300 parafin

Båtvarmer for bruk med parafin, ideell for utenbordsmotorer. Lavt strømforbruk og svært stillestående.

- Effekt: 1200 watt
- Drivstofforbruk: 0,13 l/t
- Strømforbruk: 0,4 A

Art.nr 545414 **Kr 12 295,-**

Pakkepris Wallas 1300 m/monteringssett

Art.nr 545592 **Kr 13 190,-**



Monteringssett for 1300

Art.nr 545582 **Kr 2 095,-**



Båtvarmer Wallas 2000 t parafin

Båtvarmer for bruk med parafin, ideell for utenbordsmotorer. Lavt strømforbruk og svært stillestående.

- Effekt: 900-2000 watt
- Drivstofforbruk: 0,1-0,20 l/t
- Strømforbruk: 0,4-0,7 A

Art.nr 545631 **Kr 18 995,-**

Pakkepris Wallas 2000 t m/ monteringssett

Art.nr 545635 **Kr 22 595,-**



Monteringssett for 2000 t

Art.nr 545583 **Kr 4 595,-**



Slik forlenger du båtsesongen

Norsk sommer byr på all slags vær, og for mange blir det lenge mellom de deilige dagene på sjøen. Med et Wallas varmeapparat vil du kunne forlenge båtsesongen til å strekke seg helt fra våren til høsten.

Når du er på båten skal du nyte naturen og slappe av med gode venner og familie. Et visst nivå på komforten er viktig for at alle skal trives, spesielt slik at du kan bruke båten også på dager hvor været er så som så - som det ofte er i Norge. En ny båtvarmer fra Wallas vil øke verdien på båten din, og du vil kunne bruke båten dobbelt så mye som du gjør i dag!

Du vil kjenne Wallas båtvarmer, men ikke høre den! For alle som har ligget mye i gjestehavner eller longside vet hvor irriterende et bråkete varmeapparat er. Det vil derfor bli en svært merkbar forskjell å gå over til Wallas, som er svært stillestående.

Det kan være en utfordring å til enhver tid ha nok strøm i båten. Er du glad i å ligge i uthavn, eller eier en seilbåt er dette en kjent problemstilling - båteiere passer godt på strømforbruk og -produksjon. Wallas-varmerne har et svært lavt strømforbruk som gjør at du kan holde båten varm lenge, selv med liten batterikapasitet.





KOKETOPPER OG STEKEOVNER



Kokeretter og stekeovner med høy sikkerhet: Brenselet som anvendes er ikke eksplosivt og forbrenningen er kontrollert og lukket uten åpen flamme. Alle modeller har trinnløs effekt-kontroll. Komfyrer installert i plan og separate ovner har individuelle strømbrytere som kan plasseres etter ønske, for eksempel utenfor barns rekkevidde. Under kokingen er kokehastighet og koketemperatur sammenlignbar med komfyren hjemme. Keramiske topper er lette å holde rene. Forbrenning uten åpen flamme betyr at fuktighet ikke kondenserer i kabinen.

Her finner du også Wallas stekeovn som brenner på diesel. Den kan fåes ferdig fabrikkmontert med kokerett og/eller varmeviftelukk, eller kjøpes separat. Varmeviftelukk til alle kokeretter kan sees på side 102.

Kokerett Wallas 800 DSF

Kokerett for diesel. Kraftig og rask varme, ren forbrenning.

- Effekt: 950-1400 W
- Brenselforbruk: 0,10-0,15 l/t
- Strømforbruk: 0,2-0,4 A

Art.nr 545578 **Kr 13 995,-**



Kokerett Wallas 800 DSF Black Line

Kokerett for diesel i den lekre Black Line- serien. Enkel å holde ren, kraftig og rask varme, ren forbrenning.

- Effekt: 950-1400 W
- Brenselforbruk: 0,10-0,15 l/t
- Strømforbruk: 0,2-0,4 A

Art.nr 545639 **Kr 13 995,-**



Kokerett Wallas 85 Dt

Kokerett for diesel. Finjuster varmeeffekten, svært energieffektiv.

- Effekt: 900-1900 W
- Brenselforbruk: 0,09-0,19 l/t
- Strømforbruk: 0,2-0,35 A

Art.nr 545498 **Kr 16 495,-**



Kokerett Wallas 85 Dt Black Line

Kokerett for diesel i den nye lekre Black line serien. Enkel å holde ren, finjuster varmeeffekten, svært energieffektiv.

- Effekt: 900-1900 W
- Brenselforbruk: 0,09-0,19 l/t
- Strømforbruk: 0,2-0,35 A

Art.nr 545642 **Kr 16 495,-**



Kokerett Wallas 85 DP

Kokerett for diesel. Finjuster varmeeffekten, brukervennlig og enkel å barnesikre.

- Effekt: 900-1900 W
- Brenselforbruk: 0,09-0,19 l/t
- Strømforbruk: 0,19 A

Art.nr 545497 **Kr 16 495,-**



Kokerett Wallas 88 DU

Kokerett for diesel. Finjuster varmeeffekten, lett å holde ren, ingen kondens.

- Effekt: 900-1900 W
- Brenselforbruk: 0,09-0,19 l/t
- Strømforbruk: 0,9 A

Art.nr 545501 **Kr 18 995,-**



**Koketopp og varmeviftelukk 85 NDP**

En komplett pakke bestående av Koketopp Wallas 85 DP og varmeviftelukk. Varmeviftelokket er ferdig fabrikkmontert på koketoppen.

Art.nr 545554 **Kr 25 190,-**

**Stekeovn Wallas 86 D**

Stekeovn for diesel. Svært sikker i bruk, finjuster varmeeffekten, ingen kondens.

- Effekt: 1000-2500 W
- Brenselforbruk: 0,1-0,25 l/t
- Strømforbruk: 1,6 A

Art.nr 545499 **Kr 26 100,-**

**Stekeovn og koketopp Wallas 87 D**

Kombinasjon med stekeovn 86D og koketopp 85DP for diesel. Alt du trenger i en pakkeløsning, ferdigmontert fra fabrikk.

Art.nr 545546 **Kr 40 795,-**

**Stekeovn, koketopp og varmeviftelukk 89D**

En komplett pakke bestående av stekeovn 86 D, koketopp Wallas 85 DP og varmeviftelukk. Alle enheter er ferdig montert fra fabrikk.

Art.nr 545552 **Kr 44 995,-**



Koketopp uten åpen flamme

Åpen flamme kan skape en rekke komplikasjoner på båttur, om det måtte være ubeleilig vind eller små barn med litt for god rekkevidde. Koketoppene fra Wallas har keramiske topper som du kjenner fra kjøkkenet hjemme. Forbrenning uten åpen flamme betyr at fuktighet ikke kondenserer i kabinen.

Koketoppene er svært enkle å holde rene, en rask sveip over med kluten gir deg en koketopp så god som ny. Ønsker du å holde bearnaisesausen varm uten at den skiller seg, vil den trinnløse effektkontrollen sørge for at du kan finjustere varmen til akkurat det nivået du ønsker. Du er ikke lenger begrenset av standard innstillinger fra 1-9 som du er på komfyren hjemme. Kokehastighet og koketemperatur kan sammenlignes med vanlige hjemme under selve kokingen.

Omgjør koketoppen til kabinvarmer!

Har du en Wallas koketopp, er et varmeviftelukk en lur investering. Med et varmeviftelukk får du to produkter i én: med lokket oppe, fungerer koketoppen som vanlig, mens med lokket lukket aktiveres en vifte i lokket. Denne blåser varmen inn i kabinen, og vips har du koketopp og kabinvarmer i ett og samme produkt! (Se neste side).

Enkelt å barnesikre

Det skal være trygt for både små og store i båten. Komfyrer som er installert i plan og separate stekeovner har et kontrollpanel du kan plassere der du måtte ønske, for eksempel utenfor rekkevidden til barna. Dette, og det faktum at koketoppene er uten flamme, gjør dette til et svært sikkert produkt for deg med små barn i båten.





VARMEVIFTELOKK



Wallas varmeviftelukk – en unik kombinasjon av komfyr og varmer! Et varmeviftelukk forandrer komfyren din til en kabinvarmer. Enheten fungerer som en komfyr når lokket er oppe, men når lokket er lukket aktiveres den innvendige viften og blåser varmen fra brennerne inn i kabinen. Varmeviftelukkene beskytter også veggen din fra fettspрут, og er svært barnesikre.

**Varmeviftelukk og monteringssett til Wallas 800 DSF**

Varmeviftelukk for dieselkoketopp. Prisen inkluderer varmeviftelukk og monteringssett, kokeapparat med monteringssett kommer i tillegg.

Effekt: 1,4 kW

Art.nr 545579 **Kr 5 495,-**

**Varmeviftelukk og monteringssett til Wallas 85 Dt**

Varmeviftelukk for dieselkoketopp. Prisen inkluderer varmeviftelukk og monteringssett, kokeapparat med monteringssett kommer i tillegg.

Effekt: 1,9 kW

Art.nr 545547 **Kr 9 490,-**

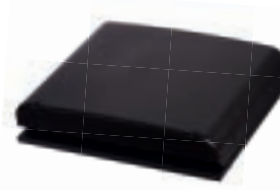
**Varmeviftelukk og monteringssett til Wallas 800 DSF Black Line**

Varmeviftelukk for dieselkoketopp i den nye lekre Black Line-serien. Prisen inkluderer varmeviftelukk og monteringssett, kokeapparat med monteringssett kommer i tillegg.

Effekt: 1,4 kW

Art.nr 545640 **Kr 5 495,-**

**Varmeviftelukk og monteringssett til Wallas 85 Dt Black Line**

Varmeviftelukk for dieselkoketopp i den nye lekre Black Line-serien. Prisen inkluderer varmeviftelukk og monteringssett, kokeapparat med monteringssett kommer i tillegg.

Effekt: 1,9 kW

Art.nr 545644 **Kr 9 490,-**

Omgjør koketoppen til kabinvarmer!

Har du en Wallas koketopp, er et varmeviftelukk en lur investering. Med et varmeviftelukk får du to produkter i én: med lokket oppe, fungerer koketoppen som vanlig, mens med lokket lukket aktiveres en vifte i lokket. Denne blåser varmen inn i kabinen, og vips har du koketopp og kabinvarmer i ett og samme produkt!

Åpen flamme kan skape en rekke komplikasjoner på båttur, om det måtte være ubeleilig vind eller små barn med litt for god rekkevidde. Koketoppene fra Wallas har keramiske topper som du kjenner fra kjøkkenet hjemme. Forbrenning uten åpen flamme betyr at fuktighet ikke kondenserer i kabinen. Dessuten skal det være trygt for både små og store i båten. Komfyrer som er installert i plan og separate stekeovner har et kontrollpanel du kan plassere der du måtte ønske, for eksempel utenfor rekkevidden til barna. Dette, og det faktum at koketoppene er uten flamme, gjør dette til et svært sikkert produkt for deg med små barn i båten.

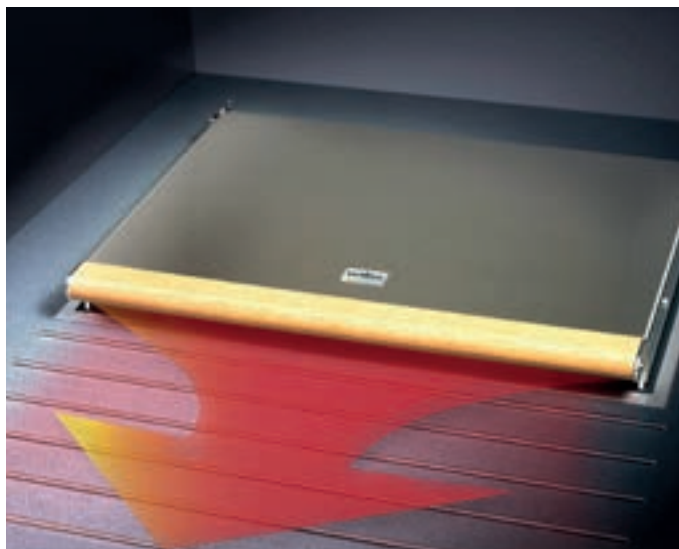



WALLAS CAMPING OG WALLAS TILBEHØR



Wallas har bragt sin mangeårige erfaring fra båtmarkedet inn i campingvognen. XC Duo er en løsning for både koking og varme til bruk i campingvogner og bobiler. I en enhet får du både varmer og koketopp. Når du lukker lokket mens kokeapparatet er i drift, starter en vifte i lokket. Viften blåser varm luft fra den keramiske platen ut i rommet. Når lokket er i øvre posisjon er det en to platers keramisk komfyr. Akkurat som hjemme! Spesialdesignet for bruk i campingvogn og bobil. Går på diesel, som bobiler flest! En keramisk koketopp er svært enkel å holde ren. Beskytter vegg og vindu bak for fettsprut. Sikker i bruk.

Her finner du også tilbehør til Wallas båtprodukter.

Kokeapparat Ceramic 85XC Duo

Kombinert kokeapparat og varmeviftelokk for bobil og caravan. Drivstoff kan tas direkte fra dieseltanken på kjøretøyet. For ikke-dieseldrevne kjøretøy brukes egen tank. Varmekapasiteten er på hele 2200 watt pr amperetime, svært lavt strømforbruk. Et elegant, selvforklarende kontrollpanel gjør det enkelt å sette rett temperatur!

Art.nr 545555 Kr 23 995,-

Monteringssett for kokeapparat 85XC Duo

Monteringssett for installasjon av 85XC DUO.

Art.nr 545556 Kr 1 790,-



Fjernstyring Wallas

Fjernstyring for Wallas-modeller som ikke er utstyrt med Bluetooth og det nye kontrollpanelet. Kan også tilkobles elektriske apparater som for eksempel kjøleskap. Kan styres via egen app. Bli varslet ved vann- eller gasslekkasje.

Art.nr 514514 Kr 4 899,-



Kjeleholdere

Kjeleholdere finnes til alle koketoppmodeller. Gimbralbraketter finnes for modellene 85DP, 86D og 87D.

Se priser og mer informasjon på sunwind.no



Tank 5 liter

5 liters tank til bruk i båt.

Art.nr 545520 Kr 209,-

Tank 10 liter

10 liters tank til bruk i båt, passer godt inn i båtens lagerrom. Tankanslutning medfølger ikke.

Art.nr 545417 Kr 669,-



Gjennomføringer for skrog og dekk

Gjennomføringer av høy kvalitet.

For å minimalisere varmetapet anbefaler vi å isolere varmluftslangene. Slanger med forskjellig diameter kan kobles sammen ved å bruke adaptere.

Se priser og mer informasjon på sunwind.no





På sunwind.no kan du finne mange gode tips for hvordan du kan nyte et deilig badstuebad, veiledninger for å bygge en badstue, brukerveiledninger, og utvidet produktinformasjon.

BADSTUE KOMFORT

Den originale saunaen stammer fra Finland, en 2000 år gammel tradisjon. Sunwind er stolte av å kunne levere et bredt utvalg finske badstuer fra Harvia. Med eksport til mer enn 65 land er Harvia Finlands og verdens største badstuepro-

ducent. Harvia har produsert badstuer i over 60 år, og anses for å være den moderne finske badstuens mor. Uten å glemme de finske tradisjonene har Harvia satset på fremtiden, forskning, produktutvikling, og produktkunnskap.

HARVIA

Tips og råd på sunwind.no:

Skreddersy din egen badstue – tegn og design her

Med Harvia sauna designer kan du enkelt tegne og designe din egen badstue. Du legger selv inn målene på din badstue, og velger det du ønsker av innredning og utstyr.



SAUNANSUUNNITTELUOHJELMA
HSD
HARVIA SAUNA DESIGNER



Derfor er badstue bra for din helse!

Badstue er kjent for å være godt for kropp og sjel. Skann koden og les om de gode helseeffektene.



Badstue på 1-2-3

Drømmer du om å bygge din egen badstue? Der er ikke så vanskelig som en skulle tro. Skann koden for å finne generell info om krav samt skisser over avstander.



ELEKTRISKE BADSTUEOVNER

Harvias populære modeller av elektrisk oppvarmede badstueovner er konstruert for å tåle daglig bruk, år ut og år inn. Hver eneste badstueovn representerer aller høyeste Harviakvalitet. Badstueovnene er svært økonomiske i bruk og har i tillegg et flott, stilfullt design. Harvias brede utvalg av badstueovner tilbyr den perfekte løsningen for den lille badstuen, så vel som familiebadstuen. Ved valg av badstueovn må du først og fremst se på spenning og størrelsen på rommet ovnen skal stå i. Ikke alle ovnene er bygget for 230 volt 3 fas, se ovnens tekniske data. Det er også viktig at du ikke velger en ovn som er for liten i forhold til anbefalt størrelse på rommet. Moderna og Forte leveres med separat styringspanel, de andre har panelet på ovnen. Separat styreenhet kan evt kjøpes som tillegg (se side 109). Dersom du ønsker en ovn som holder ekstra lenge på varmen og som tåler ekstra mye vannpåkasting, skal du velge en ovn med ekstra stort steinmagasin som Legend eller Cilindro. Steiner kommer i tillegg på alle ovner. Husk at elektriske badstueovner må installeres av autorisert installatør.

Badstueovn Delta D36

Godt egnet for mindre badstuer, kan også plasseres i et hjørne.

- Effekt: 3,6 kW
- Anbefalt størrelse på rom: 2-4,5 m³
- Steinmagasin: 11 kg
- Mål: 340 x 200 x 635 mm
- Spenning: 230V 3~/230V 1~/400V 3~

Art.nr 675036 **Kr 5 495,-**

Badstueovn Eco 60

En kraftig elektrisk ovn, godt egnet for familiebadstuen.

- Effekt: 6 kW
- Anbefalt størrelse på rom: 5-8 m³
- Steinmagasin: 20-25 kg
- Mål: 400 x 270 x 680 mm
- Spenning: 230V 3~/230V 1~/400V 3~

Art.nr 675060 **Kr 4 695,-**



En flott gaveeske med det viktigste tilbehøret er en god gaveidé til ferske badstuebadere!
Se side 112.

Badstueovn The Wall 4,5 kW

Skandinavisk design kombinert med finsk kvalitet. Bryterpanel med lys.

- Effekt: 4,5 kW
- Anbefalt størrelse på rom: 3-6 m³
- Steinmagasin: 20 kg
- Mål: 430 x 260 x 610 mm
- Spenning: 230V 3~/230V 1~/400V 3~

Steel

Art.nr 675439 **Kr 5 495,-**

Black

Art.nr 675495 **Kr 5 995,-**

Badstueovn The Wall 6 kW

Skandinavisk design kombinert med finsk kvalitet. Bryterpanel med lys.

- Effekt: 6 kW
- Anbefalt størrelse på rom: 5-8 m³
- Steinmagasin: 20 kg
- Mål: 430 x 260 x 610 mm
- Spenning: 230V 3~/230V 1~/400V 3~

Steel

Art.nr 675440 **Kr 5 695,-**

Black

Art.nr 675496 **Kr 6 195,-**

Badstueovn The Wall 8 kW

Skandinavisk design kombinert med finsk kvalitet. Bryterpanel med lys.

- Effekt: 8 kW
- Anbefalt størrelse på rom: 7-12 m³
- Steinmagasin: 20 kg
- Mål: 430 x 260 x 700 mm
- Spenning: 230V 3~/230V 1~/400V 3~

Steel

Art.nr 675441 **Kr 5 995,-**

Black

Art.nr 675497 **Kr 6 495,-**





Badstueovn Cilindro PC70

Stort steinmagasin gjør det enkelt å kaste på vann, dette gir høyere luftfuktighet.

- Effekt: 6,8 kW
- Anbefalt størrelse på rom: 6-10 m³
- Steinmagasin: 90 kg
- Mål: Ø320 x 930 mm
- Spenning: 230V 1~/400V 3~

Art.nr 675333 **Kr 6 495,-**



Badstueovn Cilindro PC90

Stort steinmagasin gjør det enkelt å kaste på vann, dette gir høyere luftfuktighet.

- Effekt: 9 kW
- Anbefalt størrelse på rom: 8-14 m³
- Steinmagasin: 90 kg
- Mål: Ø320 x 930 mm
- Spenning: 230V 1~/400V 3~

Art.nr 675011 **Kr 6 995,-**



Badstueovn Cilindro PC66

Stort steinmagasin gjør det enkelt å kaste på vann, dette gir høyere luftfuktighet.

- Effekt: 6,6 kW
- Anbefalt størrelse på rom: 6-9 m³
- Steinmagasin: 75 kg
- Mål: Ø255 x 1340 mm
- Spenning: 230V 3~/230V 1~/400V 3~

Art.nr 675438 **Kr 7 995,-**



Badstueovn Cilindro Plus Spot 6,8 kW

Harvia Cilindro Plus Spot er en elektrisk badstueovn i søyleform med stor steinmengde. Ovn er utstyrt med den nye Spot-kontrollen til Harvia som gjør at ovnen kan styres fra et eksternt rom med en trådløs kontroll.

- Effekt: 6,8 kW
- Anbefalt størrelse på rom: 6-10 m³
- Steinmagasin 90 kg
- Mål: 310 x 310 x 1020 mm
- Spenning: 230V 1~/400V 3~

Art.nr 675464 **Kr 11 995,-**



Badstueovn Legend P011

Høy varmekapasitet og et stort steinmagasin som gjør at vann kan kastes på hele ovnen.

- Effekt: 11 kW
- Anbefalt størrelse på rom: 9-20 m³
- Steinmagasin: 120 kg
- Mål: Ø600 x 830 mm
- Spenning: 230V 1~/400V 3~
- Trenger separat styringsenhet

Art.nr 675037 **Kr 15 995,-**



Badstueovn The Wall Combi 7 kW

The Wall Combi er en enestående kombinasjon av badstueovn og dampovn som gir nytelse til alle sanser.

- Effekt: 7 kW
- Anbefalt størrelse på rom: 8-14 m³
- Steinmagasin: 20 kg
- Mål: 380 x 355 x 710 mm
- Spenning: 230V 3~/230V 1~/400V
- Trenger separat styringspanel

Art.nr 675451 **Kr 11 495,-**



Badstueovn Virta 6,8 kW

Robust og praktisk for mellomstore badstuer.

- Effekt: 6,8 kW
- Anbefalt størrelse på rom: 5-10 m³
- Steinmagasin: 50 kg
- Mål: 415 x 340 x 810 mm
- Spenning: 230V 3~/230V 1~/400V 3~

Steel

Art.nr 675437 **Kr 14 295,-**

Black

Art.nr 675436 **Kr 14 295,-**



Badstueovn Forte, Black 6 kW

Forte er utstyrt med en varmelagrende teknikk som gjør at ovnen raskt er klar!

- Effekt: 6 kW
- Anbefalt størrelse på rom: 7-12 m³
- Steinmagasin: 100 kg
- Mål: 500 x 535 x 830 mm
- Spenning: 230V 1~/400V 3~

Art.nr 675420 **Kr 25 995,-**





OVNER FOR STORE ROM



En badstueovn som brukes over lang tid krever høy effektivitet og bedre holdbarhet. Det er viktig at varmen og fuktigheten i badstuen holder seg jevn over lengre tid. Harvias ovner for profesjonelle anlegg egner seg spesielt godt i offentlige anlegg som for eksempel hotell, feriesenter, svømmehaller, romslige familiebadstuer, samt andre badstuer i intensivt bruk.

Alle våre ovner for profesjonelle anlegg er utført i rustfritt tål, og har den styrke og holdbarhet som trengs for hyppig bruk. Ovnene har svært høy varmeeffekt og varmes raskt opp og holder godt på varmen. Separat styreenhet kommer i tillegg og kan plasseres ute av rekkevidde for besøkende. Ta spesielt hensyn til badstuens størrelse og spenning ved valg av ovn. Ta kontakt dersom du ønsker tilbud på et komplett anlegg.

Badstueovn Harvia Club K13,5G

Svært effektiv badstueovn som gir jevn varme fra morgen til kveld.

- Effekt: 13,5 kW
- Anbefalt størrelse på rom: 11-20 m³
- Steinmagasin: 60 kg
- Mål: 505 x 430 x 700 mm
- Spenning: 230V 3~/230V 1~/400V 3~

Art.nr 675038 **Kr 13 495,-**



Badstueovn Harvia Profi L20

Svært effektiv badstueovn som gir jevn varme fra morgen til kveld.

- Effekt: 20 kW
- Anbefalt størrelse på rom: 18-30 m³
- Steinmagasin: 100 kg
- Mål: 500 x 900 x 730 mm
- Spenning: 230V 3~/230V 1~/400V 3~

Art.nr 675040 **Kr 25 195,-**



Badstueovn Harvia Club Combi K15GS

Svært effektiv badstueovn som gir jevn varme fra morgen til kveld. Med dampgenerator og vannbeholder innebygget.

- Effekt: 15,5 kW
- Anbefalt størrelse på rom: 11-24 m³
- Steinmagasin: 60 kg
- Mål: 505 x 490 x 700 mm
- Spenning: 230V 3~/230V 1~/400V 3~

Art.nr 675039 **Kr 25 195,-**



Badstueovn Harvia Profi L33

Svært effektiv badstueovn som gir jevn varme fra morgen til kveld.

- Effekt: 33 kW
- Anbefalt størrelse på rom: 45-66 m³
- Steinmagasin: 100 kg
- Mål: 500 x 900 x 730 mm
- Spenning: 230V 3~/230V 1~/400V 3~

Art.nr 675261 **Kr 29 495,-**



Badstueovn Harvia Senator Combi T9C

Kombinert badstueovn og dampgenerator med vannbeholder. Bruk som tradisjonell badstue, steambadstue eller urtebadstue.

- Effekt: 9 kW
- Anbefalt størrelse på rom: 8-14 m³
- Steinmagasin: 35 kg
- Mål: 345 x 465 x 660 mm
- Spenning: 230V 3~/230V 1~/400V 3~

Art.nr 675263 **Kr 18 495,-**



For vannpåkasting trenger man en vannstamp og øse. Du får den i den stilen som passer deg best. Se alt tilbehør til badstuen på side 112.

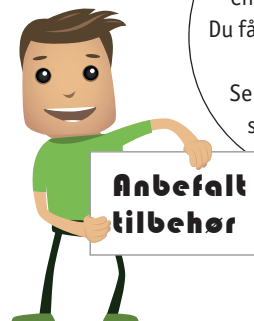

Tips

Harvia bastusteiner finnes i to størrelser. Steinene i størrelse 50-100 mm passer for laveffektsovner, slik som veggmodellene. De større steinene i størrelse 100-150 mm passer spesielt bra for større vedfyrte bastueovner.





STYREENHETER



Harvia styreenheter forenkler din anvendelse av badstuen. Ved hjelp av en separat styreenhet kan ovnen startes fra et annet rom enn badstuerommet. Velg en type ovn som kan styres med en separat styreenhet (E-modeller). Da kan du selv bestemme hvilken styreenhet som passer best for din badstue. Styreenheten skal plasseres på en tørr plass utenfor badstuen.

Harvia Xenio er en elegant digital styreenhet av den nye generasjonen. Harvia Xenio er for å styre elektriske badstueovner, mens Harvia Xenio Combi er til å styre combiovner: En kombinasjon av tradisjonell badstueovn og dampgenerator. Vær oppmerksom på at Xenio-modellene kun er laget for 400 volt 3~. Med nye Mobile Switch kan du også fjernstyre badstueovnen fra skituren!

Styreenhet Harvia C150

Regulering av elektrisk badstueovn. Start ovnen fra et annet rom, eller forhåndsinnstill så du kommer til varm badstue.

- Ovnens max effekt: 17 kW

Art.nr 675194 **Kr 5 295,-**



Styreenhet Harvia C105S Logix

Regulering av Combi-ovner, separate ovner eller steamere. Start ovnen fra et annet rom, eller forhåndsinnstill så du kommer til varm badstue.

- Ovnens maks effekt: 15,5 kW

Art.nr 675178 **Kr 6 499,-**



Styreenhet Harvia C260 for profesjonelle anlegg

Regulering av elektriske badstueovner i profesjonelle anlegg. Start ovnen fra et annet rom utenfor rekkevidde fra de besøkende. Ukentlig timer som gir mulighet til kontroll over ovnene med ulik instilling på ulike dager i uken.

- Ovnens max effekt: 22 kW, evt 2 x 11 kW

Art.nr 675282 **Kr 13 995,-**



Styreenhet Harvia Xenio CX170

Regulering av elektrisk badstueovn, med enkel berøringsskjerm. Start ovnen fra et annet rom, eller forhåndsinnstill så du kommer til varm badstue.

- Ovnens max effekt: 17 kW
- Obs: Kun for 400 volt 3~

Art.nr 675448 **Kr 7 495,-**



Styreenhet Harvia Xenio CX110C (Combi)

Regulering av elektrisk kombiovn (kombinert badstueovn og dampgenerator), med enkel berøringsskjerm. Start ovnen fra et annet rom, eller forhåndsinnstill så du kommer til varm badstue.

- Ovnens max effekt: 17 kW
- Obs: Kun for 400 volt 3~

Art.nr 675449 **Kr 8 495,-**



Tips

Høy luftfuktighet gir en svært behagelig badstueopplevelse. I Norge tar vi ofte badstue med svært høy varme, opp mot 100 grader. Da begrenser vi bruken til de få som orker en så høy varme. Ved å velge en relativt moderat temperatur, 60-70 grader for eksempel, og øke luftfuktigheten, kan hele familien være med. Det gir en mye mer behagelig opplevelse som alle både store og små kan få erfare. Badstueovnene fra Harvia er konstruert slik at du skal kunne kaste så mye vann på som du ønsker, uten at steinene blir kalde.

Nyt et deilig badstuebade 2 minutter fra Oslo S!

Vinteren i Norge kan for mange virke lang og til tider vanskelig å komme seg gjennom. Tankene farer raskt av gårde, og du kan ta deg selv i å drømme om sol, sommer, bading og varmere temperaturer oftere enn du kanskje skulle ønske. Det finnes tilsynelatende få alternativer for en dagstur som dekker slike behov innenfor tilgjengelig avstand for deg som bor midt i Oslo, og tiden frem mot våren virker å stå stille. Hvilke tiltak skal du ty til når du rett og slett trenger et avbrekk fra vinteren? Kun 2 minutter fra Oslo Sentralstasjon finner du et av de mest forfriskende naturopplevelsene Oslofjorden har å tilby! KOK Oslos flytende badstuer er forankret ved Langkaia, og trekker i et vanlig år 600 gjester i uken.

Her kan du ta et forfriskende bad i Oslofjorden, etterfulgt av et varmt og deilig badstubade takket være Harvia badstueovner levert av Sunwind.

Hos KOK møtes badstuelskere året gjennom for en runde med sjeleterapi med fantastisk utsikt.

Du kan booke badstuene privat i sin helhet, eller du kan møte likesinnede til fellesbadstue.





VEDFYRTE BADSTUEOVNER



Med en vedfyrte badstue kan du nyte den autentiske finske badstuekulturen. Den behagelige duften fra den vedfyrte badstuen kombineres med Harvias fantastiske badstueekspertise. Harvia tilbyr et komplett sortiment av produkter for den vedfyrte badstuen. Ved valg av vedfyrte badstueovn må du spesielt være oppmerksom på anbefalt størrelse på rommet, ikke velg for liten badstueovn. Større steinmagasin gjør at du kan kaste på mer vann, noe som igjen gir høyere luftfuktighet. Ved høyere luftfuktighet er det mulig å senke temperaturen i badstuen og badstuebadet blir enda behageligere. Badstuestein kommer i tillegg på alle modeller. Du må også ha en stålpipe, se neste side. Ovnene må plasseres på ikke-brennbart materiale, se gulvdeksler på neste side. I brukerveiledningene på sunwind.no finner du regler for avstand til brennbart materiale for hver ovn, denne kan minimeres ved bruk av et beskyttelsesdeksel.

Badstueovn Harvia M3

Jevn og god varme, perfekt for mindre vedfyrte badstuer.

- Effekt: 13 kW
- Anbefalt størrelse på rom: 4,5-13 m³
- Steinmagasin: 30 kg
- Mål: 390 x 430 x 710 mm

Art.nr 675003 **Kr 6 595,-**



Badstueovn Harvia 20 Pro, sort

Stort steinmagasin gir høy varmekapasitet, en god ovn for mellomstore badstuer.

- Effekt: 18 kW
- Anbefalt størrelse på rom: 8-20 m³
- Steinmagasin: 40 kg
- Mål: 430 x 510 x 760 mm

Art.nr 675020 **Kr 10 495,-**



Badstueovn Harvia 20 ES Pro, sort

Innebygget vannbeholder på 20 liter gjør denne til favoritten i hyttedbadstuen!

- Effekt: 18 kW
- Anbefalt størrelse på rom: 8-20 m³
- Steinmagasin: 40 kg
- Mål: 430 x 650 x 760 mm

Art.nr 675179 **Kr 14 995,-**



Badstueovn Harvia Legend

Høy varmeeffekt, og stort steinmagasin som gjør at du kan kaste mye vann på hele ovnens overflate.

Badstueovn Harvia Legend 150

- Effekt: 13 kW
- Anbefalt størrelse på rom: 5-15 m³
- Steinmagasin: 120 kg
- Mål: Ø530 x 740 mm

Art.nr 675024 **Kr 13 495,-**

Badstueovn Harvia Legend 240

- Effekt: 18 kW
- Anbefalt størrelse på rom: 10-24 m³
- Steinmagasin: 200 kg
- Mål: Ø600 x 830 mm

Art.nr 675025 **Kr 15 495,-**



Badstueovn Harvia Legend 150 SL

Modell med veggjennomføring som gjør at du kan varme opp badstuen fra tilstøtende rom, og få en lekker peis i naborommet.

- Effekt: 13 kW
- Anbefalt størrelse på rom: 5-15 m³
- Steinmagasin: 120 kg
- Mål: Ø530 (+200) x 740 mm

Art.nr 675096 **Kr 15 595,-**



Badstueovn Harvia M3 SL

Modell med veggjennomføring som gjør at du kan varme opp badstuen fra tilstøtende rom, og få en lekker peis i naborommet.

- Effekt: 13 kW
- Anbefalt størrelse på rom: 4,5-13 m³
- Steinmagasin: 30 kg
- Mål: 390 x 430 (+220) x 710 mm

Art.nr 675006 **Kr 9 995,-**



Badstueovn Harvia 20 Duo

Modell med veggjennomføring som gjør at du kan varme opp badstuen fra tilstøtende rom, og få en lekker peis i naborommet.

- Effekt: 18 kW
- Anbefalt størrelse på rom: 8-20 m³
- Steinmagasin: 40 kg
- Mål: 430 x 510 (+280) x 760 mm

Art.nr 675188 **Kr 20 995,-**





TILBEHØR VEDFYRT BADSTUE



Her finner du tilbehør som stålpipe og beskyttelsesdeksler til din vedfyrte badstueovn. Regler for avstand til brennbart varierer fra ovn til ovn, du finner informasjonen i bruksanvisningen til ovnen på sunwind.no. Beskyttelsesdeksler på veggen øker sikkerheten og gjør at du kan benytte badstuearealet bedre ved å sette ovnen nærmere vegg.

Harvias stålpipe er enkle å montere og tåler store temperatursvingninger. Stålpipeens monteringshøyde kan være opptil 5 meter. Stålpipeens ytre diameter er 220 mm, røykrørets diameter er 115 mm. Sikkerhetsavstand til brennbart materiale er 100 mm. Harvias stålpipe er CE-godkjent, noe som gjør at pipene innfrir internasjonale krav til brannikkerhet. Også godkjent for ildsteder i andre oppholdsrom.

Stålpipe Harvia - komplett pakke

Komplett pakke inneholder:

- 1,5 meter isoert stålpipe med pipehatt
- Regnhatt
- Festebånd
- Regnkrage
- Takgjennomføring
- 1 meter langt uisolert røykrør

Stålpipe rustfri Art.nr 675299 **Kr 11 995,-**

Stålpipe sort Art.nr 675408 **Kr 11 995,-**

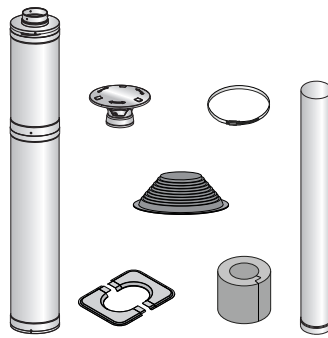

Stålpipe Harvia

0,5 meter,

rustfri

Isolert.

Art.nr 675297

Kr 3 395,-

Stålpipe Harvia

1 meter,

rustfri

Isolert.

Art.nr 675298

Kr 4 795,-



Stålpipe Harvia

0,5 meter,

sort

Isolert.

Art.nr 675444

Kr 3 395,-

Stålpipe Harvia

1 meter,

sort

Isolert.

Art.nr 675442

Kr 4 795,-



Deksel for gulv

Gulvdeksel bør brukes dersom ovnen settes på tregulv. Ved normal bruk vil ikke dekslet temperatur overstige 80°C.

Art.nr 675172 **Kr 3 195,-**



Deksel til Harvia M3

1 stk

For M3 badstueovn, én side.

Art.nr 675360 **Kr 1 599,-**

Deksel til Harvia M3,

3 stk

For M3 badstueovn, tre sider.

Art.nr 675361 **Kr 3 495,-**



Deksel for Harvia 20 Pro, 3 stk

For 20 Pro badstueovn, tre sider.

Art.nr 675386 **Kr 3 695,-**



Deksel for Harvia 20 ES Pro, 3 stk

For 20 ES Pro badstueovn, tre sider.

Art.nr 675395 **Kr 3 795,-**

Deksel for vegg til

Harvia Legend

Art.nr 675093 **Kr 2 899,-**

Deksel for gulv til

Harvia Legend

Art.nr 675277 **Kr 3 499,-**

Steingitter til pipe til

Harvia Legend

For plassering rundt røykrøret på Legend badstueovner.

Art.nr 675278 **Kr 2 799,-**



Monteringsrør 50 cm

Sort, uisolert. Art.nr 675250 **Kr 849,-**

Blank, uisolert. Art.nr 675293 **Kr 899,-**

Monteringsrør 100 cm

Sort, uisolert. Art.nr 675200 **Kr 1 399,-**

Blank, uisolert. Art.nr 675294 **Kr 1 499,-**

Monteringsrør 45°

Sort, uisolert. Art.nr 675245 **Kr 1 049,-**

Blank, uisolert. Art.nr 675291 **Kr 1 199,-**

Monteringsrør 90°

Sort, uisolert. Art.nr 675290 **Kr 1 199,-**

Blank, uisolert. Art.nr 675295 **Kr 1 299,-**

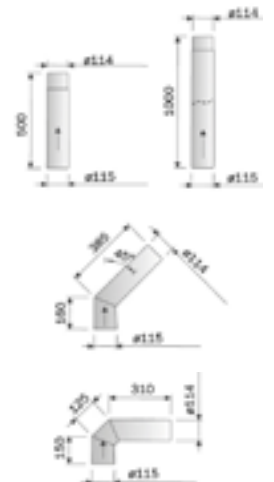

Gjennomføringstetning for stålpipe

Tilgjengelig som 30 cm lange stykker. Ikke brennbart materiale. Anbefales som isolator ved stålpipe.

Art.nr 675281

Kr 1 250,-



Gjennomføringskrage

Du trenger to stk til ett sett.

Art.nr 675288

Kr 320,-



Vannvarmer Harvia for badstueovn, pipemodell

Vannvarmer for badstueovnen monteres direkte opp på den vedfyrte ovnen. 22 liter. Mål: 35,5 x 19 x 41 cm.

Art.nr 675199

Kr 5 495,-



BADSTUETILBEHØR

Harvia badstueprodukter gir en utrolig følelse av velbehag i hverdagen. Midt oppe i en hektisk hverdag gir Harvia badstuer deg muligheten til å oppleve naturens nærhet og naturlige velbefinnende, med utspring i den finske badstuetradisjonen. Ved hjelp av ulikt tilbehør kan du gjøre badstuebadet enda mer behagelig.

En stamp for vann og en vannøse bør være en selvfølge i enhver badstue. Vann er viktig for å skape deilige, fuktige badstuebad med høy luftfuktighet. De ulike badstuearomaene kan være med å skape den virkelig avslappende spafølelsen. På sunwind.no kan du finne enda mer badstuetilbehør som ikke vises her i katalogen.

Gaveeske badstueutstyr - rustfritt stål

Innhold: Stamp i tre og rustfritt stål, sleiv og termo/hygrometer.

Art.nr 675270
Kr 2 650,-

Gaveeske badstueutstyr - sort

Innhold: Vannbøtte, øse og termometer/hygrometer i sortlakkert rustfritt stål.

Art.nr 675473
Kr 2 650,-

Original finsk badstustein, 20 kg

Standard størrelse på stein:

Ø: 5-10 cm

Art.nr 675163

Kr 209,-

Store steiner:

Ø: 10-15 cm

Art.nr 675308

Kr 209,-

Vedkurv Legend

Høyde: 36 cm
 Ø ytre: 37 cm

Art.nr 675414
Kr 1 995,-

Badstuelampe Legend

Mål: 230 x 180 mm.
 Inkludert armatur og skjerm.

Art.nr 675346
Kr 1 399,-

Ventilasjonsluke

375 x 125 mm

Art.nr 675144

Kr 319,-

Ventilasjonsgitter

215 x 165 mm

Art.nr 675145

Kr 319,-

Termometer Legend

Art.nr 675416
Kr 849,-

Håndkleknagg Legend

7 knagger.

Art.nr 675417
Kr 999,-

Termometer/Hygrometer

Art.nr 675155
Kr 499,-

Trestamp for vann

4 liter.

Art.nr 675153
Kr 499,-

Saunabøtte Legend

8 liter.

Art.nr 675423
Kr 2 495,-

Sleiv Legend

75 cm.

Art.nr 675415
Kr 979,-

Timeglass

15 minutter.

Art.nr 675150
Kr 749,-

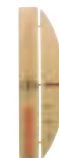
Vannøse

36 cm.

Art.nr 675154
Kr 249,-

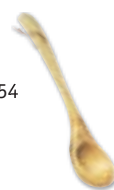
Badstuelampe

Art.nr 675136

Kr 449,-



**Badstuearoma
 - eucalyptus**
 500 ml.

Art.nr 675160
Kr 164,-



**Badstuearoma
 - bjørk**
 500 ml.

Art.nr 675206
Kr 164,-



**Badstuearoma
 - furu**
 500 ml.

Art.nr 675161
Kr 164,-



**Rengjørings-
 og desinfek-
 sjonsmiddel**
 500 ml.

Art.nr 675138
Kr 164,-



Badstuegulv PVC beige
 Pris per løpemetar.

Bredde 60 cm
 Art.nr 675216 **Kr 799,-**

Bredde 90 cm
 Art.nr 675217 **Kr 1 199,-**



**Badstuearoma
 - eple**
 500 ml.

Art.nr 675030
Kr 164,-



**Badstuearoma
 - peppermynthe**
 500 ml.

Art.nr 675031
Kr 164,-



**Badstuearoma
 - citrus**
 500 ml.

Art.nr 675029
Kr 164,-



Aluminiumsfolie
 1,25 meter/30 m².

Art.nr 675121
Kr 699,-



Aluminiumstape

50 mm/50 meter.

Art.nr 675122 **Kr 259,-**



BADSTUEDØRER



Harvias badstuedører er produsert i spesialherdet glass for å tåle høy temperatur og vannsprut fra badstuesteinene. Glasset i dørene er 8 mm tykt. Med en glassdør blir badstuen både lysere og mer åpen. Dører med herdet glass er gjennomsiktige, og dører med frostet glass hindrer mot innsyn. Leveres monteringsklar med karm, silikontetting til karmen, regulerbar magnetlås og håndtak.

Dørene leveres i standardstørrelse med utvendige mål på karm 69 x 189 cm. Karmdybde: 92 mm. Andre mål skaffes på bestilling. Standard dørkarm leveres i furu. Karm i asp, or eller aluminium er bestillingsvare. Doble dører og vindusfelt er også tilgjengelig.



Badstuedør røkgrå

- Herdet glass
- Røkgrå
- 690 x 1890 mm

Art.nr 675102 Kr 5 495,-



Badstuedør varm bronse

- Herdet glass
- Varm bronse
- 690 x 1890 mm

Art.nr 675106 Kr 5 495,-



Badstuedør klar

- Herdet glass
- Klar
- 690 x 1890 mm

Art.nr 675107 Kr 5 495,-



Badstuedør satin

- Herdet glass
- Frostet glass
- 690 x 1890 mm

Art.nr 675109 Kr 6 490,-



Badstuedør Legend røkgrå

- Herdet glass
- Røkgrå
- 690 x 1890 mm

Art.nr 675418 Kr 8 995,-

Tips for deilige badstuebader

Det finnes flere måter å ta badstuebader på. I Norge er en vanlig oppfatning at man skal fyre badstuen varmest mulig, og "holde ut" så lenge man greier. I Finland handler ikke badstuebading om å holde ut, men om ren nytelse for kropp og sinn. Lær hvordan du kan nyte badstuebader på finsk vis!

I mange offentlige badstuer i Norge opplever man gjerne temperaturer på over 90°C og en luftfuktighet



på ca 20 %. Tipset for å kunne nyte ditt badstubader over lengre tid er å senke temperaturen til 60-70°C, selv ned mot 50°C kan være tilstrekkelig om luftfuktigheten er høy. Ved økt luftfuktighet øker varmefølelsen. Vær sikker på å velge en badstueovn med stort steinmagasin slik at den tåler rikelig med vannpåkasting. Ved å holde temperaturen på et moderat nivå kan badstubader vare i flere timer, bare avbrutt av kjølede avbrekk i en god stol på terrassen, kanskje i snøvær, eller en svømmetur i friskt sjøvann.

Vannpåkasting på steinene øker luftfuktigheten i badstuen. Benytt gjerne badstueduft i vannet som kastes på steinene for ekstra god lukt i badstuen. Harvia har blant annet dufter av typen furu, bjørk og eucalyptus. Behagelig duft og stemning kan også

skapes også ved å henge en kvast eller to med eider i hjørnene.

Harvia badstuesteiner er utvalgt med respekt for gamle tradisjoner. Harvia badstuesteiner er ideelle for både elektriske og vedfyrte badstuer. Steinene lagrer mye varme og badstuevannet fordampes effektivt på de store overflatene. Steinene er kantete, dette gir riktig mengde lufttilførsel til varmelementene. God ventilasjon i steinmagasinet er med på å gi det elektriske aggregatet lang levetid. Keramiske, myke eller runde steiner bør ikke benyttes i badstueovnen. Plukk for all del ikke steiner du synes ser pene ut på stranden – de tåler sjelden den høye varmen som er i en badstueovn. Steinene må også skiftes ut fra tid til annen. Normalt bør steinene skiftes ca hvert 5 år.

KOMPLETTE BADSTUEROM, BADSTUEHYTTER OG BADEROMSBADSTUER



En komplett badstue er et godt alternativ om du ikke vil designe og bygge selv. Alle elementer leveres som ferdige moduler og badstueene er enkle å bygge sammen. Harvia leverer både komplette hytter som kan settes opp ute, badstuerom som settes inn i eksisterende rom, og baderomsbadstuer som er godkjent som våtrom. En baderomsbadstue er en enkel og praktisk løsning: du trenger ikke søke om byggetillatelse. Baderomsbadstuen er laget for å passe inn i ditt eksisterende bad. Den har et kompakt design og skal ikke festes til tilstøtende vegger. Veggene er helt tette og holder varmen og fuktigheten der den hører hjemme – inne i badstuen!

Alle produktene leveres komplett med benker, ovn og det du trenger. Her viser vi et lite utvalg, se sunwind.no for flere modeller og mål.

Badstuehytte Kuikka

Komplett badstuehytte på 2 x 3 meter.
Solid laft på 45 mm.
Leveres med vedfyrt Harvia 20 Pro badstueovn.
Art.nr 675083
Kr 79 900,-

**Badstuehytte Solide**

Komplett badstuehytte på 3 x 3 meter.
Leveres med Duo badstueovn som gjør at ved kan legges i fra utsiden, dette gir et hyggelig peisbilde på uteplassen.
Art.nr 675413
Kr 174 000,-



Les mer om komplette badstuehytter her:

**Badstuerom Basic**

Komplett badstuerom, modulbasert og enkelt og monterer. Elektrisk badstueovn, benker og tilbehør er inkludert.
Mål: 1,5 x 1,5 meter.
Art.nr 675085
Kr 36 995,-

**Badstuerom Rubic**

Komplett badstuerom, modulbasert og enkelt å monterer. Elektrisk kombiovn er inkludert.
Mål: 2,08 x 1,78 meter.
Art.nr 675090
Kr 129 995,-



Les mer om komplette badstuerom her:

**Baderomsbadstue Capella SC1409**

Baderomsbadstue som enkelt kan settes inn i et rom. Veggene er tette og holder varmen og fuktigheten inne. Godkjent som våtrom. Leveres med Vega elektrisk badstueovn.
Mål: 1,4 x 0,9 meter
Art.nr 675265
Kr 79 900,-

**Baderomsbadstue Capella SC1410**

Baderomsbadstue som enkelt kan settes inn i et rom. Veggene er tette og holder varmen og fuktigheten inne. Godkjent som våtrom. Leveres med Vega elektrisk badstueovn.
Mål: 1,4 x 1 meter
Art.nr 675266
Kr 84 900,-



Les mer om baderomsbadstuer her:



Tegn og planlegg din badstue i Harvia Sauna Designer

Harvia Sauna Designer er et planleggingsverktøy som er enkelt å anvende. Du kan selv legge inn målene på din drømmebadstue, og velge ut alt du trenger av innredning og utstyr. Din lokale forhandler vil sende deg et pris-tilbud i løpet av kort tid – raskt og enkelt!

- Tegning av badstuens planløsning
- Komplette pristilbud på materialer til vegger og tak, benker, ovn og tilbehør
- Spesielt tilpasset løsning til din badstue
- Enkelt å anvende
- Rask svartid

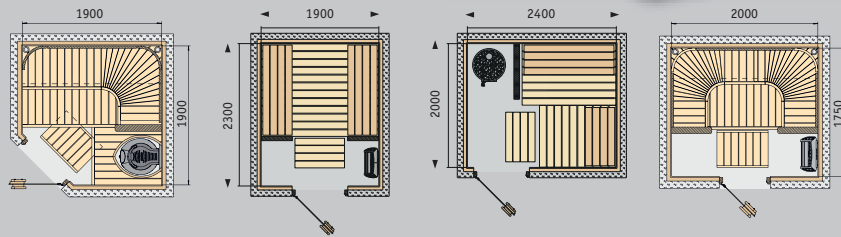

Finne veien til Harvia Sauna Designer:



Harvia og Sunwind planlegger din badstueinnredning og leverer ferdig tilpassede, elegante badstueinnredninger i eksklusive materialer av meget høy kvalitet. Velg den løsningen som passer deg best av modellene Solide, Scala, Formula, Ventura, Solar eller Futura. I Harvia Sauna Designer kan du velge en av Harvias badstueinnredningsmodeller og kombinere badstueinnredning av panel, enkle og doble glassdører, vindusglass, ovn, ovnsdeksel, belysning og høyttalere.

Sjekk ut Harvias innredningsmodeller:



Solide

I badstueinnredningen **Harvia Solide** kombineres lys gran med tonet sort. Benkene er spesielt tilpasset til målene på din badstue. Solide har en stømlinjeformet og ren design som kombinerer lyse og mørke materialer. Benkene er produsert i høykvalitets, fuktbestandig gran.

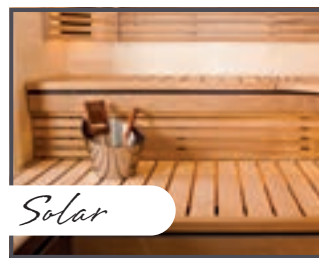

Solar

I badstueinnredningen **Harvia Solar** er materialene satt inn i tverretningen. Du kan velge mellom materialene abachi, svartor, asp, varmebehandlet asp, eller varmebehandlet abachi. Alle benker har en flott, avrundet form i framkant.



Scala

Harvia Scala er et annerledes og naturlig alternativ til mellomstore og store badstuer. Den nedre benken er en bred, sammenhengende skive der du kan plassere mindre krakker som du vil. I stedet for mindre krakker er det også mulig å bruke øvre benk som hovedbenk.



Futura

Harvia Futura kombinerer tre og metall - denne dristige kombinasjonen er et eksempel på fremtidens badstuer. Listene er laget i rustfritt stål, og de er innfelt i benkenes kanter. Som benkemateriale kan du velge abachi, or, otie, osp eller varmebehandlet osp.



Formula

Badstueinnredningsmodellen **Harvia Formula** har et stilrent og enkelt design. Benkene kan leveres i abachi, svartor, asp, varmebehandlet asp eller varmebehandlet abachi. Du kan også kombinere ulike trealternativer i benkene og gavelstøttene.

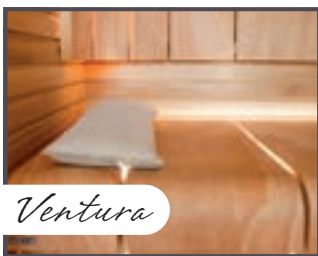

Ventura

Badstueinnredningsmodellen **Harvia Ventura** gir noe helt nytt til din badstue! Benkene, ryggstøttene og srossene i Ventura er laget av formpresset laminat som er limt i flere lag. Rillene i interiøret er både elegant og praktisk.

Harvia Spamoduler

Harvia Spamoduler tilbyr en enkel og effektiv måte å implementere møbler og strukturer i selv de mest krevende spa-destinasjoner. Produksjonsmåten kan også skaleres effektivt ned for dampbad, spa og dusjinstallasjoner i ethvert hjem.

Les mer på vår nettside:



Inspirasjon, tips og råd på www.sunwind.no

Se videoer, prøv ut oppskrifter, få eksperthjelp, les artikler - alt dette og masse mer finner du på sunwind.no!



Bestill på sunwind.no



Klikk-og-hent

- Fraktfri levering til utleveringssted



Lokal service

- Hyttesenter nær din hytte



Bonus på alle kjøp

- Ved bestilling på nett



Betal med Klarna

- Få varene først, betal senere

Følg oss på sosiale medier



[Facebook.com/sunwind](https://www.facebook.com/sunwind)

[Facebook.com/sunwindurnorsk](https://www.facebook.com/sunwindurnorsk)



[Instagram.com/sunwindurnorsk](https://www.instagram.com/sunwindurnorsk)



Din Sunwind forhandler:

Sunwind Gylling AS

Rudssletta 71, 1309 Rud,

E-mail: post@sunwind.no

www.sunwind.no

www.facebook.com/sunwind.no

SUNWIND