

Manual Fotogenkaminer Corona RX2485, RX3085

Art nr 860050 & 860051



RX2485 2400W, RX3085 3000W

Made in Japan

Uppackning och förberedelse:

Förbered värmaren för användning genom att utföra följande.

Packa upp värmaren ur kartongen. Tag bort tejp från skyddsgallret och öppna gallret enligt nedan.

Öppna skyddsgallret genom att först lyfta uppåt så pinnen i nedre högerkant lyfts upp. Dra sedan gallret rakt ut. (Omvänt för att återställa.)

Tag bort packningsmaterialet runt brännarcylinern. Öppna luckan ovanför bränsletanken och avlägsna packningsmaterialet.

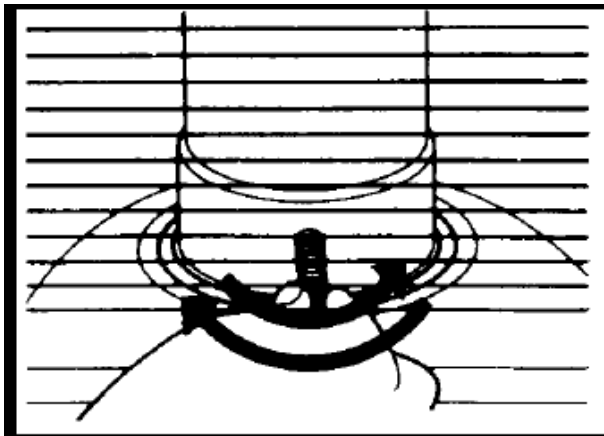
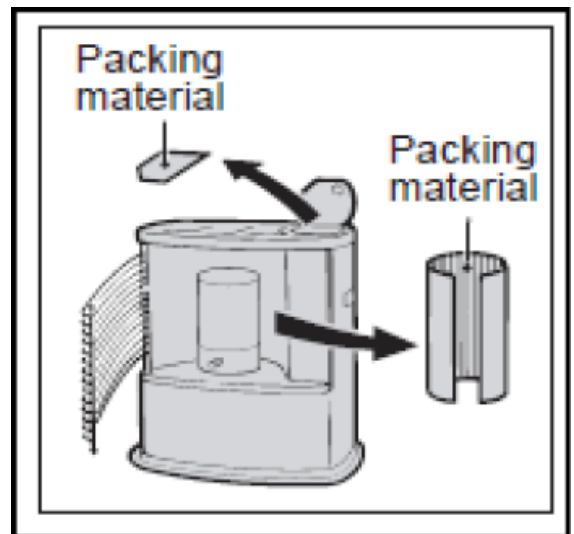

Placera brännarcylinern ovanpå den runda veken.

Vrid ett halvt varv åt vänster och ett halvt varv åt höger för att kontrollera att den sitter korrekt.

Placera 2st LR20 typ D 1,5V batterier i batterihållaren på kaminens baksida. Notera polariteten +/- så batterierna sitter rätt!

OBS! Batterihållaren är öppen! Det ska alltså INTE finnas ett lock utanpå som skydd.

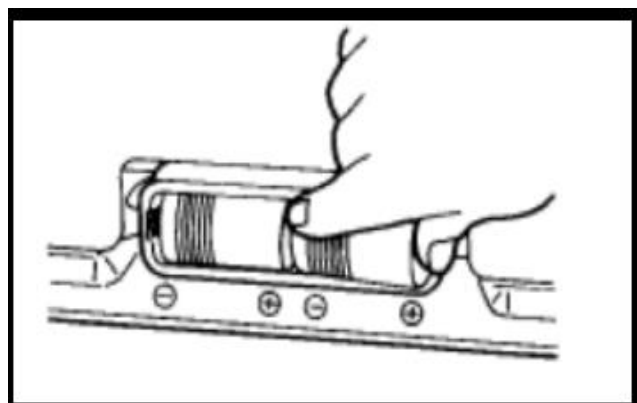

- Tag aldrig ur batterierna under drift!
- Använd alltid fräscha batterier av bra kvalitet!
- Tänd aldrig värmaren med tändstickor eller tändare!

Bränsle:

Använd endast **lysfotogen** av god kvalitet. Inga andra bränslen får användas!

Notera gällande föreskrifter för transport och förvaring av bränslet. Lysfotogen är extremt brandfarligt och skall hållas oåtkomligt från barn och djur! Lysfotogen skall förvaras mörkt och svalt. Absolut aldrig i direkt solljus! Lysfotogen är även att betrakta som färskvara och lämpligen inhandlas inte mer än för ca 1 års förbrukning.

Fylla tanken:

Fyll aldrig tanken om kaminen är i drift! Stäng alltid av kaminen innan tanken avlägsnas eller fylls på!

Fyll inte tanken i närheten av kaminen om den är varm. Fyll gärna utomhus för att undvika spill inne i huset.

Lyft tanken ur kaminen och vänd den upp och ned. Skruva sedan av korken enligt bild. Fyll lysfotogen med hjälp av en hävertpump med slang eller en tratt.

Kontrollera alltid att tanken är fri från skador, läckage deformationer eller rost vid varje fyllning.

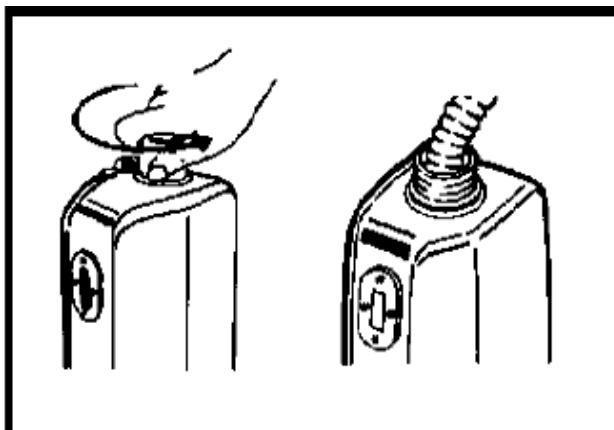

Fyll tanken med lysfotogen tills nivån når upp till mitten av mätarens fönster.

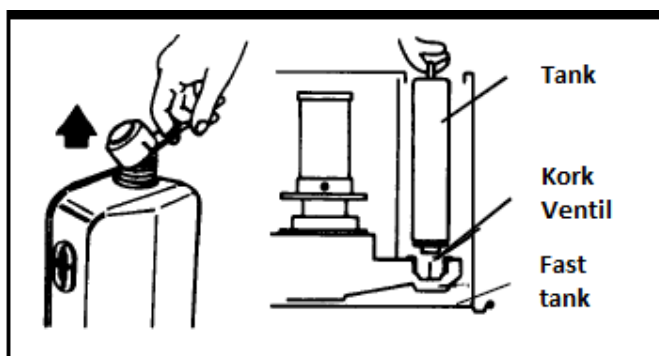
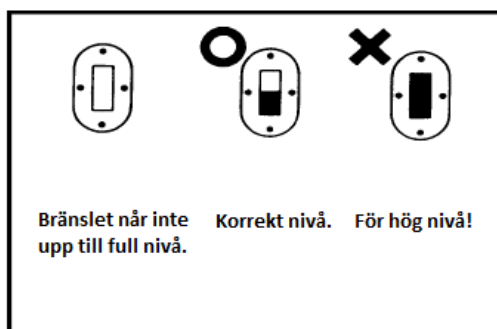

Stäng korken ordentligt innan tanken sätts tillbaka i kaminen! Torka av ev spill med en trasa. Vänd tillbaka tanken i rätt läge innan den sänks ned i kaminen.

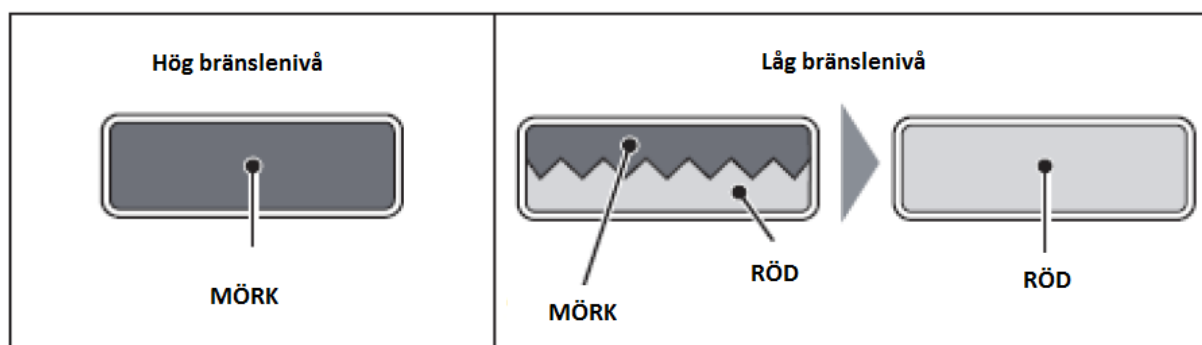

När bränslenivån sjunker kommer mätaren på kaminens framsida att indikera detta. Bränslet i tanken kommer att vara förbrukat inom ca 3 timmar från det att mätaren visar halv nivå enligt figuren ovan. När mätaren visar helt rött är bränslet slut och det är dags att fylla på.

Placering:

Ställ kaminen vågrätt. Detta är viktigt då tippssensorns funktion kan påverkas om kaminen inte står helt vågrätt. Placera på en plan stabil yta utom räckhåll för barn och husdjur.

Tippssensor:

Den automatiska tippssensorn stänger av kaminen i händelse av en häftig stöt, kraftiga vibrationer etc. Detta är en säkerhetsfunktion. I nödfall kan man stänga av kaminen genom att trycka på den gula "SHUT-OFF" knappen. Veken går då hastigt nedåt och kaminen stängs av med omedelbar verkan.

OBS! Tippssensorn ska normalt inte användas för avstängning annat än i nödfall. Detta producerar onödig rök och doft samt kan resultera i onödigt slitage på veken.

Veke:

Första gången veken används ska den tillåtas absorbera bränslet i minst en timme. Använd endast lysfotogen.

Om veken är onormalt hård, igensatt eller brinner onormalt skall den bytas ut. Detta bör göras av kvalificerad person. Endast original veke får användas. Din återförsäljare kan hjälpa till med att beställa hem rätt modell.

OBS! Användning av felaktig veke eller bränsle medför att garantin på produkten ej gäller!

Tändning:

Kontrollera att brännarcylinern är i rätt position.

Vrid ett halvt varv åt vänster och ett halvt varv åt höger för att kontrollera att den sitter korrekt.

Första gången kaminen används doftar det mer pga rester från tillverkning. Detta försvinner normalt efter ett par timmar. Är man känslig kan det vara en god idé att låta kaminen brinna utomhus en stund första gången den används.

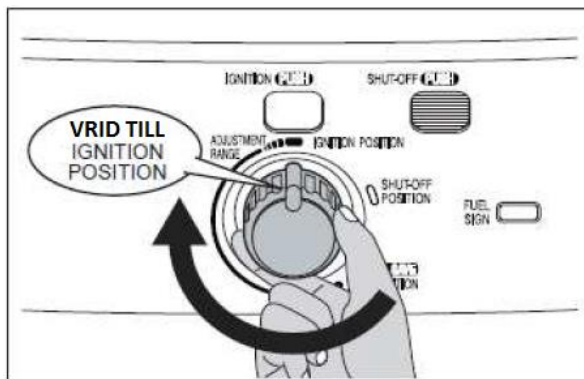
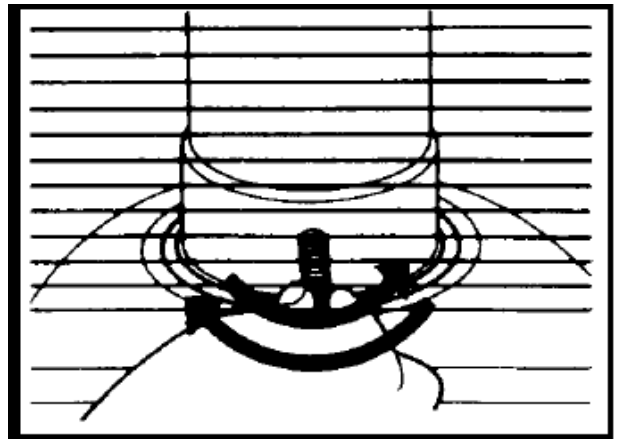

Vrid sakta vredet för vekens kontroll moturs till "IGNITION POSITION" tills det tar stopp. Detta medför att veken står i högsta position.

Tryck sedan in den gula knappen "IGNITION PUSH" och håll den intryckt tills ni kan konstatera att kaminen tänt. När kaminen tänt kan knappen släppas. Efter tändningsförsök kan lite vit rök komma från tändningszonen. Om detta sker utan att kaminen tänds ska veken sakta dras tillbaka en aning i position och ett nytt försök kan göras.

OBS! Tänd inte kaminen med tändare eller tändstickor!

Justera lågan:

Lågan och därmed temperaturen kan justeras på kaminen.

Inom området "ADJUSTMENT RANGE" kan veken höjas och sänkas för att öka/minska värmen.

Vrid medurs till höger för ökad värme.

Vrid moturs till vänster för minskad värme.

Man kan enkelt se med ögat hur intensiteten i värmen och storleken på lågan justeras med att vrida med/moturs.

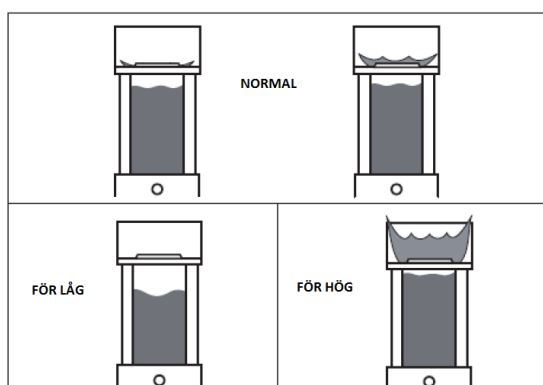
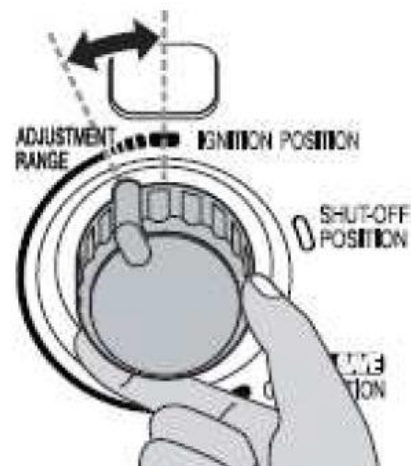

Om lågan blir för hög eller för låg. Kan man först prova att vrida försiktigt med hjälp av spaken på brännarcylinern. Om detta inte hjälper ska lågan justeras upp eller ned. Detta skall alltid göras sakta! Onödigt hastiga rörelser kan skada veken och leda till onödigt sot, lukt och utfällning kolmonoxid.

Stänga av kaminen:

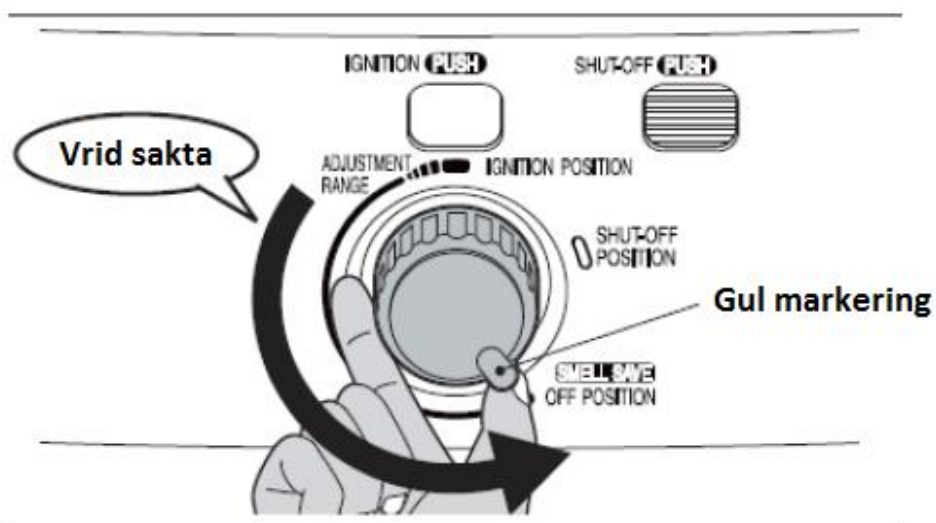

Vid normal användning, vrid sakta kontrollvredet för vecken moturs till "SMELL SAVE OFF POSITION" tills det tar stopp. Detta stänger av kaminen inom 3-5 minuter. Kontrollera att kaminen slocknat. Undvik att skaka, tippa kaminen för att stänga av.

För att snabbt stänga av i nödsituationer kan knappen "SHUT OFF PUSH" tryckas in. Då stängs kaminen omedelbart av på samma sätt som om tippsensorn hade aktiverats. I detta fall kommer en del doft att komma från kaminen när den slocknar. Denna metod rekommenderas ej då det leder till onödigt lukt samt skadar vecken.

Om kaminen ska tändas igen. Vänta alltid minst 5 minuter. Om brännarcylintern inte svalnat tillräckligt leder det till onödigt lukt vid ny tändning.

VARNING!

- All modifiering av ingående funktioner är strängt förbjuden. Detta medför även att garantin på produkten upphör.
- Denna kamin får ej användas i utrymmen utan tillräcklig ventilation! Sörj alltid för att utrymmet har god tillgång på ny syrerik luft.
- Får endast hanteras av kvalificerade vuxna ansvarsfulla människor.
- Se alltid till att barn, djur och icke kompetenta personer inte uppehåller sig i närheten av kaminen.
- Kaminen bör hållas fritt från andra omgivande hinder med 1 meter.
- Får ej övertäckas!
- Se alltid till att förvara bränsle inom gällande föreskrifter!
- Minimum volym på användning i rum:

2400W 37m³

3000W 47m³

- Använd ej i utrymmen under marknivå!



Felsökningsguide:

FELORSAK	LÖSNING
Kaminen stannar oavsiktligt	Sänk temperaturen i rummet, vänta ca. 10-15min. och försök sedan tända den. Försök aldrig starta den direkt.
Den tänder inte. 1. Tanken är tom 2. Det är vatten i bränslet 3. Tändningsknappen fungerar ej	1. Fyll tanken med rätt bränsle 2. Torka tanken och byt veke 3. Byt batterier och tändeelektrod . Kontrollera även kablarna
Kaminen avger lukt 1. Lågan är för hög 2. Stark vind vid kaminen 3. Brännaren inte rakt isatt 4. Sot eller tjära på veken 5. Bränslet förorenat	1. Minska veken med hjälp av vredet 2. Flytta den till annan plats 3. Justera med hjälp av fjädern 4. Rengör eller byt 5. Töm tanken och byt veke, fyll sedan tanken
Flamman flimrar eller slocknar 1. Vatten i tanken 2. Sot eller tjära på veken	1. Töm tanken och byt veke, fyll tanken 2. Om problem kvarstår kontakta service.
Veken brinner upp för fort 1. Felaktigt bränsle mixat med rätt	1. Gör rent tanken, byt veke och fyll tanken med rätt bränsle
Veken går ej att justera 1. Förekomst av vatten i tanken 2. Koldioxid eller tjära på veken	1. Gör rent tanken och byt veke 2. Följ instruktionerna ovan
Glödstiftet tänder inte 1. Dåliga batterier 2. Trasigt glödstift.	1. Byt ut batterierna. 2. Byt ut glödstiftet.

SPECIFIKATIONER CORONA

MODELL	RX 2485	RX 3085
MÄRKE	CORONA	
VÄRMARTYP	Portabel strålningsvärmare /fotogenkamin	
Värmeeffekt W	2420-1930	3025-2400
Bränsleförbrukning L/h	0.235 - 0.188	0.295-0.235
Brinntider ca	17-21,3h	13,5-17h
Tank kapacitet	4 l	4 l
Dimensioner H x B x D i mm	475x452x324	510x452x324
Netto vikt	7,3 kg	7,9 kg
Brutto vikt inkl emballage	8,8 kg	9 kg
Tillverkningsland	JAPAN	JAPAN
Tank typ	Lyftbar kasset tank	Lyftbar kasset tank
Automatiskt säkerhetssystem	INBYGGT	INBYGGT
CE	JA	JA

